

Προβολέας Dell™ 7609WU

Εοδηγίες Χρήσης

Σημείωση, Προειδοποίηση και Προσοχή



ΣΗΜΕΙΩΣΗ: Η ΣΗΜΕΙΩΣΗ δηλώνει σημαντικές πληροφορίες που σας βοηθούν να χρησιμοποιήσετε καλύτερα τον προβολέα σας.



ΠΡΟΕΙΔΟΠΟΙΗΣΗ: Η ΠΡΟΕΙΔΟΠΟΙΗΣΗ δηλώνει είτε πιθανή ζημιά στο υλικό είτε απώλεια δεδομένων και σας λέει πώς να αποφύγετε το πρόβλημα.



ΠΡΟΣΟΧΗ: Η ΠΡΟΣΟΧΗ δηλώνει πιθανότητα καταστροφής υλικών, προσωπικού τραυματισμού, ή θάνατο.

Οι πληροφορίες σε αυτό το έγγραφο μπορεί να αλλάξουν δίχως προειδοποίηση.

© 2008 Dell Inc. Δικαιώματα κατοχυρωμένα .

Απαγορεύεται αυστηρά η αναπαραγωγή αυτού του υλικού με οποιοδήποτε τρόπο δίχως την έγγραφη άδεια της Dell Inc.

Εμπορικά σήματα που χρησιμοποιούνται σε αυτό το κείμενο: *To Dell* και το λογότυπο *DELL* είναι εμπορικά σήματα της Dell Inc., το *DLP*, και το λογότυπο *DLP*[®] και *DarkChip*^{™3} είναι είτε εμπορικά σήματα ή κατοχυρωμένα σήματα της Texas Instruments, το Microsoft και τα Windows are είναι κατοχυρωμένα σήματα ή εμπροικά σήματα της Microsoft Corporation στις Ηνωμένες Πολιτείες και/ή σε άλλες χώρες.

Άλλα εμπορικά σήματα και εμπορικά ονόματα μπορεί να χρησιμοποιούνται σε αυτό το έγγραφο για να αναφερθούν είτε στους δικαιούχους των σημάτων και των ονομάτων είτε στα προϊόντα τους. Η Dell Inc. αποποιείται κάθε ιδιοκτησιακό ενδιαφέρον σε εμπορικά σήματα και ονόματα πέραν του δικού της.

Μοντέλο 7609WU

Απρίλιος 2008 Αναθ. A00

Περιεχόμενα

| | | |
|---|--|-----------|
| 1 | Ο Προβολέας σας Dell | 6 |
| | Πληροφορίες για τον προβολέα σας | 7 |
| 2 | Σύνδεση του Προβολέα Σας | 8 |
| | Σύνδεση σε Υπολογιστή | 9 |
| | Σύνδεση σε υπολογιστή με καλώδιο VGA | 9 |
| | Σύνδεση σε υπολογιστή με καλώδιο RS232 | 10 |
| | Σύνδεση σε υπολογιστή χρησιμοποιώντας ένα καλώδιο Ethernet | 11 |
| | Σύνδεση σε υπολογιστή με καλώδιο DisplayPort | 12 |
| | Σύνδεση βρόγχου οθόνης με καλώδια VGA | 13 |
| | Σύνδεση με Συσκευή DVD | 14 |
| | Σύνδεση σε Συσκευή DVD με Καλώδιο S-video | 14 |
| | Σύνδεση σε συσκευή DVD με καλώδιο Composite | 15 |
| | Σύνδεση σε συσκευή DVD με καλώδιο Composite (VGA σε YPbPr) | 16 |
| | Σύνδεση σε συσκευή DVD με καλώδιο Composite (YPbPr σε YPbPr) | 17 |
| | Σύνδεση μιας Συσκευής DVD με ένα Καλώδιο HDMI | 18 |
| | Επιλογές Επαγγελματικής Εγκατάστασης | 19 |
| | Εγκατάσταση για την Παροχή Αυτόματης Οθόνης | 19 |
| | Συνδέοντας ένα Εμπορικό Πλαίσιο Ελέγχου RS232 | 20 |

| | | |
|----------|---|-----------|
| 3 | Χρήση του Προβολέα σας | 21 |
| | Αναμμα του Προβολέα Σας | 21 |
| | Σβήσιμο του Προβολέα σας | 21 |
| | Ρύθμιση της Προβαλλόμενης Εικόνας | 22 |
| | Αύξηση του Ύψους του Προβολέα | 22 |
| | Μείωση του Ύψους του Προβολέα | 22 |
| | Ρύθμιση του Ζουμ και της Εστίασης του Προβολέα | 23 |
| | Ρύθμιση Μεγέθους της Προβαλλόμενης Εικόνας | 24 |
| | Χρήση του Πίνακα Ελέγχου | 25 |
| | Χρήση του Τηλεχειριστηρίου | 27 |
| | Χρήση της Προβολής στην Οθόνη (OSD) | 29 |
| | Βασικό μενού | 29 |
| | INPUT SELECT (Επιλογή Εισόδου) | 30 |
| | AUTO-ADJUST (Αυτόματη Ρύθμιση) | 30 |
| | SET UP (Ρύθμιση) | 31 |
| | PICTURE (ΕΙΚΟΝΑ) (σε λειτουργία ηλ. υπολογιστή) | 34 |
| | PICTURE (ΕΙΚΟΝΑ) (σε λειτουργία βίντεο) | 35 |
| | DISPLAY (Προβολή) (σε λειτουργία ηλ. υπολογιστή) | 36 |
| | DISPLAY (Προβολή) (σε λειτουργία Βίντεο) | 37 |
| | PIP SETTINGS (Ρυθμίσεις PIP) | 38 |
| | LAMP (Λάμπα) | 39 |
| | LANGUAGE (Γλώσσα) | 40 |
| | OTHERS (Άλλα) | 41 |
| 4 | Αντιμετώπιση προβλημάτων του προβολέα σας | 45 |
| | Αλλαγή της Λάμπας | 49 |

| | | |
|---|-----------------------------------|----|
| 5 | Τεχνικά χαρακτηριστικά | 51 |
| 6 | Επικοινωνία με τη Dell™ | 57 |
| 7 | Παράρτημα: Γλωσσάριο | 58 |

Ο Προβολέας σας Dell

Πριν συνδέσετε τον προβολέα σας βεβαιωθείτε ότι διαθέτετε όλα τα απαραίτητα στοιχεία. Ο προβολέας αποστέλλεται με τα στοιχεία που εμφανίζονται παρακάτω. Επικοινωνήστε με τη Dell (Δείτε "Επικοινωνία με τη Dell™" στη σελίδα 57) εάν λείπει κάποιο από τα στοιχεία.

Περιεχόμενα Συσκευασίας

Καλώδιο τροφοδοσίας

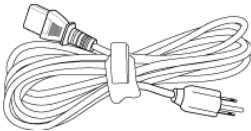

Καλώδιο VGA 1,8 μέτρα (VGA σε VGA)

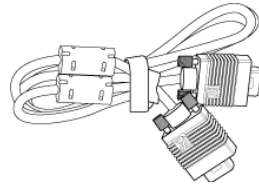

Καλώδιο DisplayPort 2,0 μέτρων

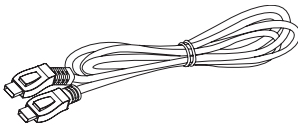

Τηλεχειριστήριο



Μπαταρίες AAA (2)

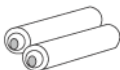

CD Εγχειρίδιο Χρήσης & Τεκμηρίωση

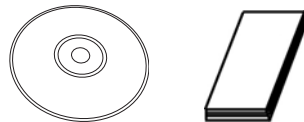

Πληροφορίες για τον προβολέα σας

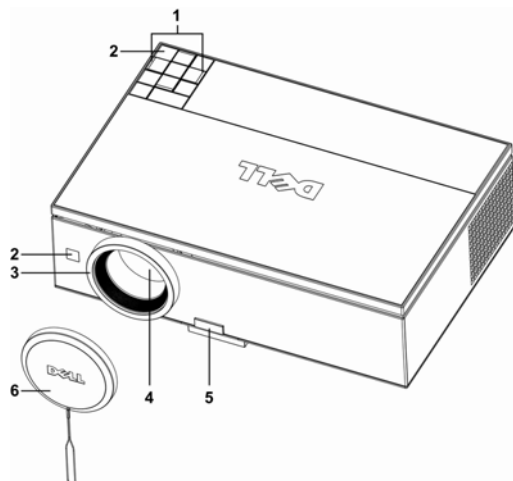

| | |
|---|-----------------------|
| 1 | Πίνακας ελέγχου |
| 2 | Δέκτης Υπέρυθρων (IR) |
| 3 | Δαχτυλίδι εστίασης |
| 4 | Φακός |
| 5 | Κουμπί ανύψωσης |
| 6 | Κάλυμμα φακού |

ΠΡΟΣΟΧΗ: Οδηγίες Ασφαλείας

- 1 Μην χρησιμοποιείτε τον προβολέα κοντά σε συσκευές οι οποίες παράγουν πολύ θερμότητα.
- 2 Μην χρησιμοποιείτε τον προβολέα σε περιοχές όπου υπάρχει υπερβολική σκόνη. Η σκόνη μπορεί να προκαλέσει βλάβη στο σύστημα και ο προβολέας θα σβήσει αυτόματα.
- 3 Διασφαλίστε ότι ο προβολέας είναι τοποθετημένος σε περιοχή με καλό αερισμό.
- 4 Μην φράσσετε τις σχισμές εξαερισμού και τα ανοίγματα του προβολέα.
- 5 Διασφαλίστε ότι ο προβολέας λειτουργεί σε θερμοκρασίες περιβάλλοντος (5°C έως 35°C).



ΣΗΜΕΙΩΣΗ: Για περισσότερες πληροφορίες, δείτε τις πληροφορίες ασφαλείας που απεστάλησαν με τον προβολέα σας.

2

Σύνδεση του Προβολέα Σας

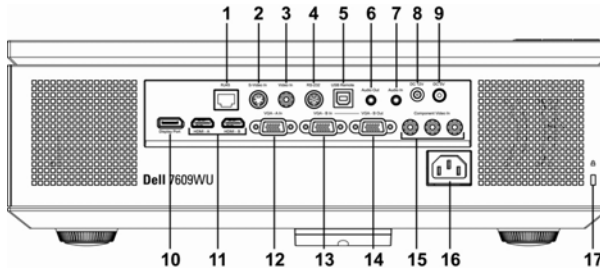

| | |
|----|---|
| 1 | Σύνδεσμος δικτύου RJ45 |
| 2 | Σύνδεση εισόδου S-video |
| 3 | Σύνδεση εισόδου Composite video |
| 4 | Σύνδεση RS232 |
| 5 | Απομακρυσμένη σύνδεση USB |
| 6 | Σύνδεση εξόδου ήχου |
| 7 | Σύνδεση εισόδου ήχου |
| 8 | Έξοδος ρελέ 12 Volt DC |
| 9 | Έξοδος ρελέ 5 Volt DC |
| 10 | Σύνδεσμος DisplayPort |
| 11 | Σύνδεσμοι εισόδου HDMI |
| 12 | Σύνδεση εισόδου VGA-A (D-sub) |
| 13 | Σύνδεση εισόδου VGA-B (D-sub) |
| 14 | Σύνδεσμος εξόδου VGA-B (βρόγχος οθόνης) |
| 15 | Σύνδεσμοι εισόδου Composite video |
| 16 | Υποδοχή καλωδίου τροφοδοσίας |
| 17 | Θύρα καλωδίου ασφαλείας |



ΠΡΟΣΟΧΗ: Πριν ξεκινήσετε οποιαδήποτε διαδικασία της ενότητας αυτής, ακολουθήστε τις "Οδηγίες Ασφαλείας" στη σελίδα 7.

Σύνδεση σε Υπολογιστή

Σύνδεση σε υπολογιστή με καλώδιο VGA

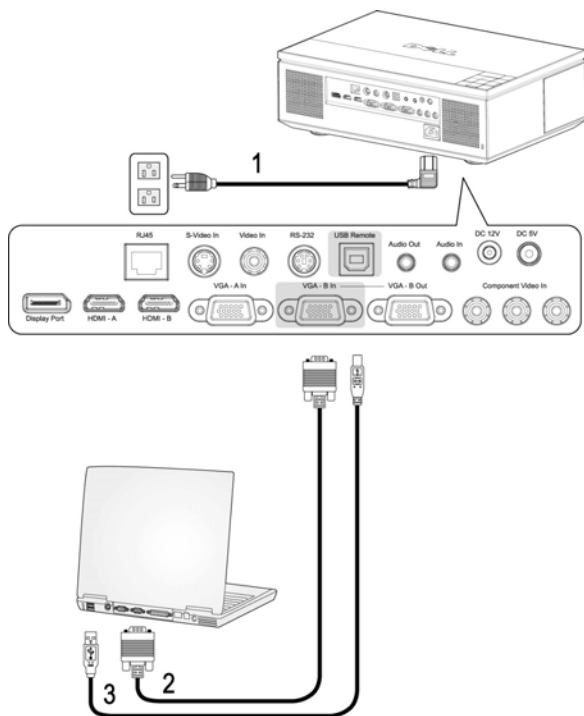

| | |
|---|---------------------|
| 1 | Καλώδιο τροφοδοσίας |
| 2 | Καλώδιο VGA σε VGA |
| 3 | Καλώδιο USB σε USB |

ΣΗΜΕΙΩΣΗ: Το καλώδιο USB δεν παρέχεται από την Dell. Μπορείτε να αγοράσετε το καλώδιο USB από τη διαδικτυακή τοποθεσία της Dell.

ΣΗΜΕΙΩΣΗ: Πρέπει να έχει συνδεθεί το καλώδιο USB εάν θέλετε να χρησιμοποιήσετε τις λειτουργίες Επόμενη Σελίδα και Προηγούμενη Σελίδα στο τηλεχειριστήριο.

Σύνδεση σε υπολογιστή με καλώδιο RS232

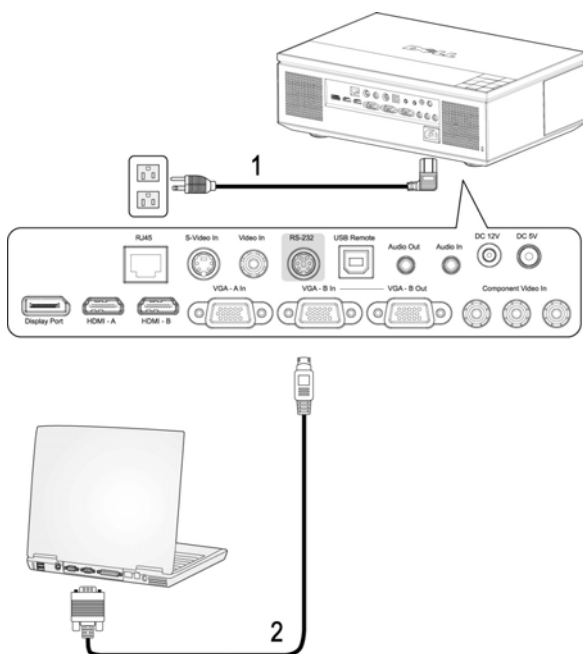

| | |
|---|---------------------|
| 1 | Καλώδιο τροφοδοσίας |
| 2 | Καλώδιο RS232 |

ΣΗΜΕΙΩΣΗ: Το καλώδιο RS232 δεν συμπεριλαμβάνεται στη συσκευασία της Dell. Συμβουλευτείτε έναν επαγγελματία τεχνικό εγκατάστασης για το καλώδιο και το λογισμικό τηλεχειρισμού RS232.

Σύνδεση σε υπολογιστή χρησιμοποιώντας ένα καλώδιο Ethernet

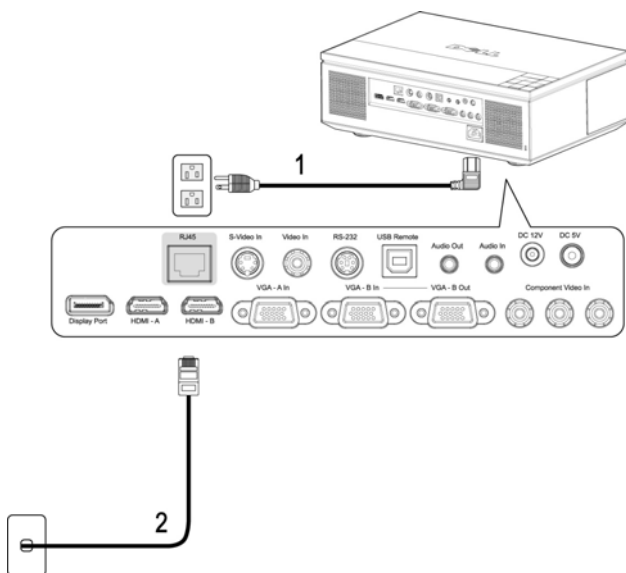

| | |
|---|-------------------------|
| 1 | Καλώδιο τροφοδοσίας |
| 2 | Καλώδιο Ethernet (RJ45) |



ΣΗΜΕΙΩΣΗ: Το καλώδιο Ethernet (RJ45) δεν παρέχεται από την Dell.

Σύνδεση σε υπολογιστή με καλώδιο DisplayPort

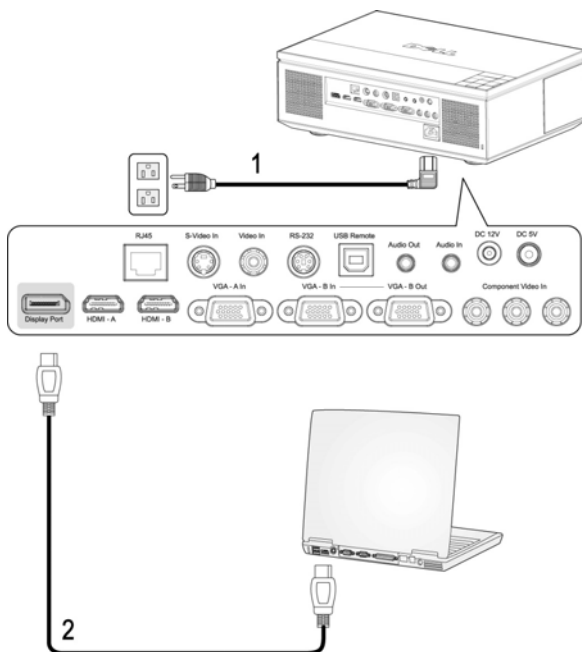

| | |
|---|---------------------|
| 1 | Καλώδιο τροφοδοσίας |
| 2 | Καλώδιο DisplayPort |

Σύνδεση βρόγχου οθόνης με καλώδια VGA

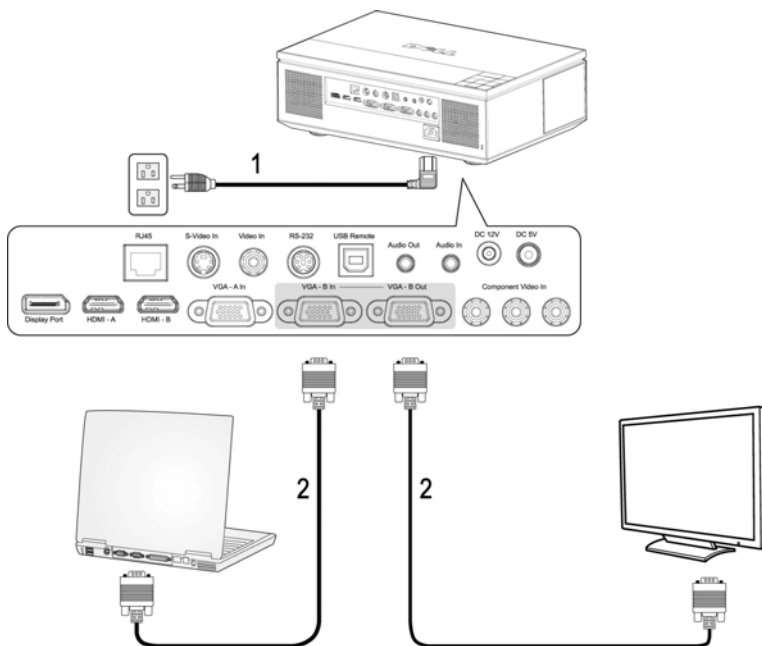

| | |
|---|---------------------|
| 1 | Καλώδιο τροφοδοσίας |
| 2 | Καλώδιο VGA σε VGA |

Σύνδεση με Συσκευή DVD

Σύνδεση σε Συσκευή DVD με Καλώδιο S-video

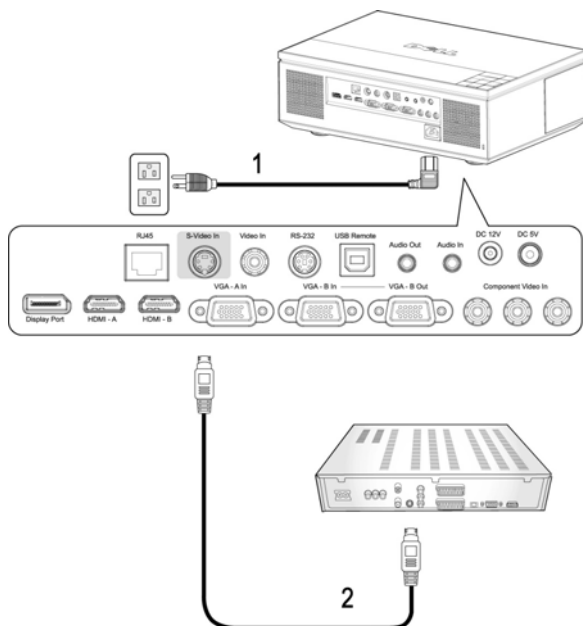

| | |
|---|---------------------|
| 1 | Καλώδιο τροφοδοσίας |
| 2 | Καλώδιο S-Video |

ΣΗΜΕΙΩΣΗ: Το καλώδιο S-Video δεν παρέχεται από την Dell. Μπορείτε να αγοράσετε το καλώδιο προέκτασης S-Video (15μ/30μ) από τη διαδικτυακή τοποθεσία της Dell.

Σύνδεση σε συσκευή DVD με καλώδιο Composite

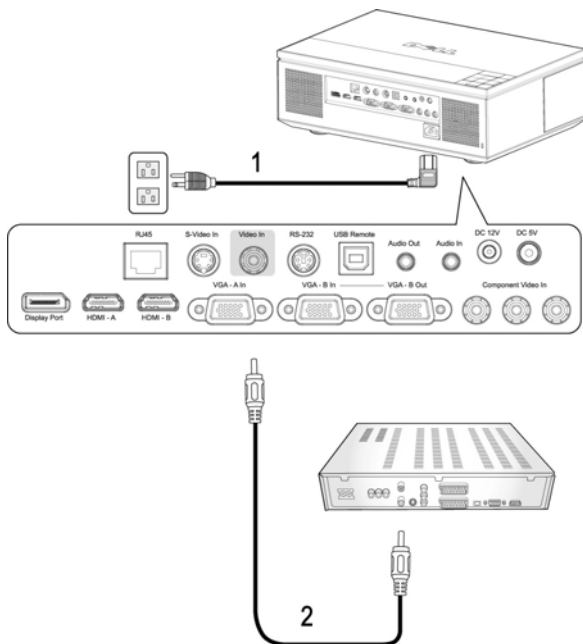

| | |
|---|-------------------------|
| 1 | Καλώδιο τροφοδοσίας |
| 2 | Καλώδιο composite video |

 **ΣΗΜΕΙΩΣΗ:** Το καλώδιο Composite δεν παρέχεται από την Dell. Μπορείτε να αγοράσετε το καλώδιο προέκτασης Composite (15μ/30μ) από τη διαδικτυακή τοποθεσία της Dell.

Σύνδεση σε συσκευή DVD με καλώδιο Composite (VGA σε YPbPr)

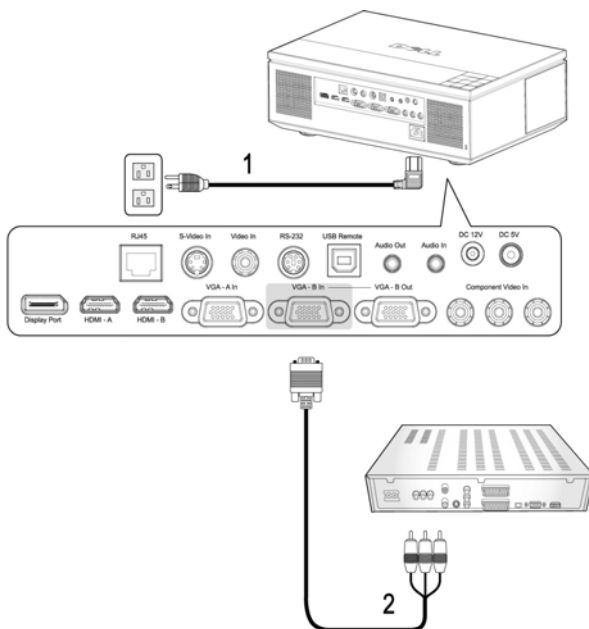

| | |
|---|----------------------|
| 1 | Καλώδιο τροφοδοσίας |
| 2 | Καλώδιο VGA σε YPbPr |

ΣΗΜΕΙΩΣΗ: Το καλώδιο VGA σε YPbPr δεν παρέχεται από την Dell. Μπορείτε να αγοράσετε το καλώδιο προέκτασης VGA σε YPbPr (15μ/30μ) από τη διαδικτυακή τοποθεσία της Dell.

ΣΗΜΕΙΩΣΗ: Μπορείτε να συνδέσετε το καλώδιο component είτε σε μία είσοδο VGA-A ή σε είσοδο VGA-B.

Σύνδεση σε συσκευή DVD με καλώδιο Composite (YPbPr σε YPbPr)

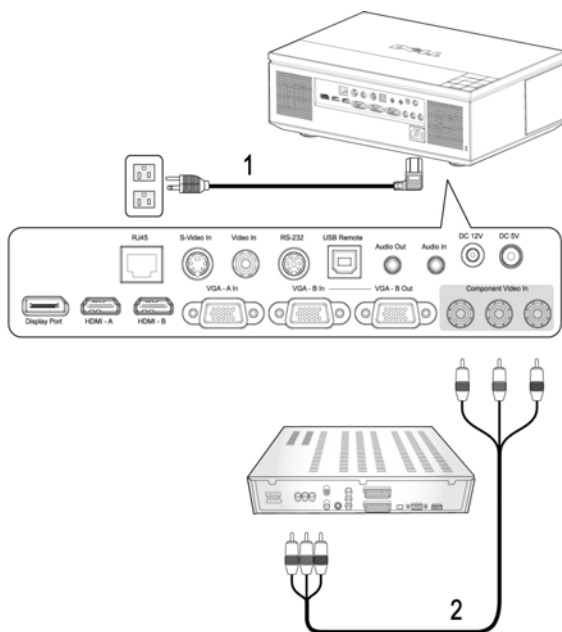

| | |
|---|------------------------|
| 1 | Καλώδιο τροφοδοσίας |
| 2 | Καλώδιο YPbPr σε YPbPr |



ΣΗΜΕΙΩΣΗ: Το καλώδιο YPbPr σε YPbPr δεν παρέχεται από την Dell.

Σύνδεση μιας Συσκευής DVD με ένα Καλώδιο HDMI

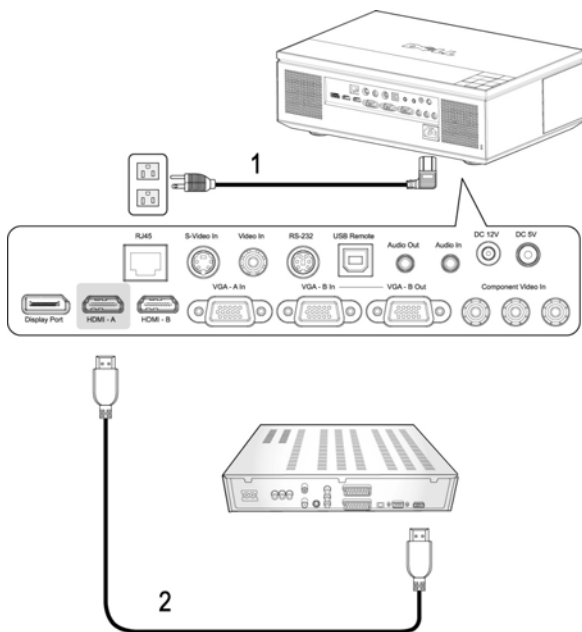

| | |
|---|---------------------|
| 1 | Καλώδιο τροφοδοσίας |
| 2 | Καλώδιο HDMI |



ΣΗΜΕΙΩΣΗ: Το καλώδιο HDMI δεν παρέχεται από την Dell.

Επιλογές Επαγγελματικής Εγκατάστασης

Εγκατάσταση για την Παροχή Αυτόματης Οθόνης

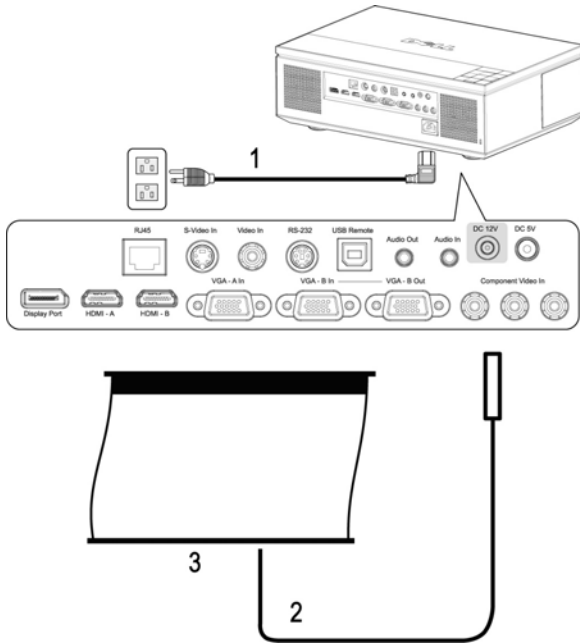

| | |
|---|----------------------------|
| 1 | Καλώδιο τροφοδοσίας |
| 2 | Καλώδιο τροφοδοσίας 12V DC |
| 3 | Αυτόματη οθόνη |



ΣΗΜΕΙΩΣΗ: Το καλώδιο τροφοδοσίας 12V DC δεν παρέχεται από τη Dell.

Το καλώδιο τροφοδοσίας 12V DC πρέπει να συνδεθεί με την υποδοχή 12V DC.



ΣΗΜΕΙΩΣΗ: Χρησιμοποιήστε ένα βίσμα 12V DC  με διαστάσεις 1,7mm (ID) x 4,00mm (DD) x 9,5 mm (άξονας) για να συνδέσετε την αυτόματη οθόνη με τον προβολέα.

Συνδέοντας ένα Εμπορικό Πλαίσιο Ελέγχου RS232

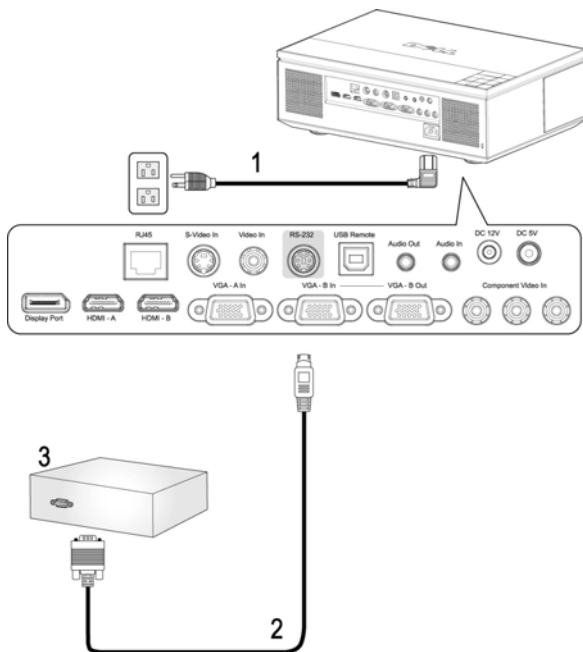

| | |
|---|--------------------------------|
| 1 | Καλώδιο τροφοδοσίας |
| 2 | Καλώδιο RS232 |
| 3 | Εμπορικό Πλαίσιο Ελέγχου RS232 |

ΣΗΜΕΙΩΣΗ: Το καλώδιο RS232 δεν παρέχεται από την Dell. Συμβουλευτείτε έναν επαγγελματία για την εγκατάσταση του καλωδίου RS232 και του λογισμικού τηλεχειρισμού.

Χρήση του Προβολέα σας

Άναμμα του Προβολέα Σας

 **ΣΗΜΕΙΩΣΗ:** Ανάψτε τον προβολέα πριν ανάψετε την πηγή εικόνας. Το φωτάκι του κουμπιού **Power (Τροφοδοσία)** θα είναι μπλε που αναβοσβήνει μέχρι να πατηθεί.

1 Αφαιρέστε το καπάκι του φακού.

 **ΠΡΟΣΟΧΗ:** Το καπάκι του φακού πρέπει να αφαιρεθεί πριν ενεργοποιηθεί ο προβολέας. Διαφορετικά, το μεταλλικό πιάτο μέσα στο καπάκι του φακού θα γίνει πολύ ζεστό και μπορεί να προκαλέσει τραυματισμό εάν το αγγίζετε.

2 Συνδέστε το καλώδιο τροφοδοσίας και τα κατάλληλα καλώδια σήματος. Για πληροφορίες σχετικά με τις συνδέσεις του προβολέα, δείτε "Σύνδεση του Προβολέα Σας" στη σελίδα 8.

3 Πατήστε το κουμπί **Power (Τροφοδοσία)** (δείτε "Χρήση του Πίνακα Ελέγχου" στη σελίδα 25 για να εντοπίσετε το κουμπί **Power (Τροφοδοσία)**).

4 Ανάψτε την πηγή σας (ηλ. υπολογιστής, συσκευή αναπαραγωγής DVD, κλπ). Ο προβολέας εντοπίζει αυτόματα την πηγή σας.

 **ΣΗΜΕΙΩΣΗ:** Αν συνδέετε ταυτόχρονα στον προβολέα πολλαπλές πηγές, πατήστε το κουμπί **Source (Πηγή)** στο τηλεχειριστήριο ή στον πίνακα ελέγχου για να επιλέξετε την πηγή που επιθυμείτε.

5 Το Λογότυπο Dell θα συνεχίσει για 30 δευτερόλεπτα κατά την ενεργοποίηση. Αν εμφανιστεί το μήνυμα "**Searching for signal...(Αναζήτηση σήματος...)**" στην οθόνη, σιγουρευτείτε πως έχουν συνδεθεί καλά τα κατάλληλα καλώδια σήματος.

Σβήσιμο του Προβολέα σας

 **ΠΡΟΕΙΔΟΠΟΙΗΣΗ:** Βγάλτε τα καλώδια από τον προβολέα αφού έχετε τερματίσει σωστά τη λειτουργία του σύμφωνα με την παρακάτω διαδικασία.

1 Πατήστε το κουμπί **Power (Τροφοδοσία)**.

2 Πατήστε ξανά το κουμπί **Power (Τροφοδοσία)**. Οι ανεμιστήρες ψύξης θα συνεχίσουν να λειτουργούν για 120 δευτερόλεπτα.

3 Για να σβήσετε γρήγορα τον προβολέα, πατήστε το κουμπί **Power (Τροφοδοσία)** ενώ ακόμη λειτουργούν οι ανεμιστήρες ψύξης.

 **ΣΗΜΕΙΩΣΗ:** Πριν ανάψετε πάλι τον προβολέα, περιμένετε 60 δευτερόλεπτα για να επιτρέψετε την εξισορρόπηση της εσωτερικής θερμοκρασίας.

4 Αποσυνδέστε το καλώδιο τροφοδοσίας από την πρίζα του ρεύματος και από τον προβολέα.

ΣΗΜΕΙΩΣΗ: Εάν πατήσετε το κουμπί **Power (Τροφοδοσία)** ενώ ο προβολέας είναι σε λειτουργία, θα εμφανιστεί στην οθόνη το μήνυμα "**Press Power Button To Turn Off Projector (Πατήστε το κουμπί Τροφοδοσίας για να απενεργοποιήσετε τον προβολέα)**". Για να διαγραφεί το μήνυμα, πατήστε το κουμπί **Menu (Μενού)** στον πίνακα ελέγχου ή αγνοήστε το μήνυμα. Θα εξαφανιστεί μετά από 10 δευτερόλεπτα.

Ρύθμιση της Προβαλλόμενης Εικόνας

Αύξηση του Ύψους του Προβολέα

- 1 Πατήστε το κουμπί **Elevator (Ανύψωση)**.
- 2 Ανυψώστε τον προβολέα στη γωνία προβολής που επιθυμείτε, και έπειτα απελευθερώστε το κουμπί για να κλειδώσει το πόδι ανύψωσης στη θέση του.
- 3 Χρησιμοποιήστε τον τροχό ρύθμισης της κλίσης για μικρορύθμιση της γωνίας προβολής.

Μείωση του Ύψους του Προβολέα

ΠΡΟΣΟΧΗ: Στηρίξτε τον προβολέα σωστά και μην τοποθετείτε το χέρι σας κοντά στο πόδι ανύψωσης όταν πατάτε το πλήκτρο ανύψωσης.

- 1 Πατήστε το κουμπί **Elevator (Ανύψωση)**.
- 2 Χαμηλώστε τον προβολέα και έπειτα απελευθερώστε το κουμπί για να κλειδώσει το πόδι ανύψωσης στη θέση του.

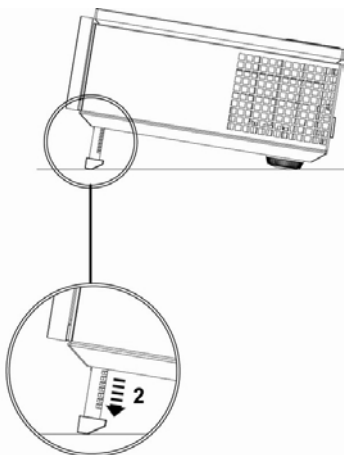
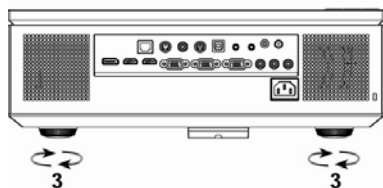
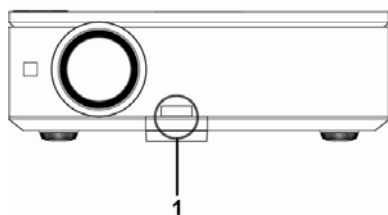

| | |
|---|------------------------|
| 1 | Κουμπί ανύψωσης |
| 2 | Πόδι ανύψωσης |
| 3 | Τροχός ρύθμισης κλίσης |

Ρύθμιση του Ζουμ και της Εστίασης του Προβολέα

1 Ανοίξτε την πλευρική πόρτα του προβολέα.



ΠΡΟΣΟΧΗ: Για να αποφύγετε να προκαλέσετε βλάβη στον προβολέα, σιγουρευτείτε ότι έχει κλείσει εντελώς η πλευρική πόρτα και το πόδι ανύψωσης έχει εξαχθεί πλήρως πριν μετακινήσετε τον προβολέα.

2 Ξεκλειδώστε το κλειδίωμα μετατόπισης φακού πριν ρυθμίσετε τη μετατόπιση φακού.

3 Γυρίστε τον κάθετο/οριζόντιο μοχλό μετατόπισης φακού για να μετατοπίσετε τον φακό.

4 Αφού ρυθμίσετε τη μετατόπιση φακού, κλειδώστε το κλειδίωμα μετατόπισης φακού.

5 Τραβήξτε το δαχτυλίδι του ζουμ επάνω και κάτω για μεγέθυνση και σμίκρυνση.

6 Περιστρέψτε το δαχτυλίδι εστίασης μέχρι να είναι καθαρή η εικόνα. Ο προβολέας εστιάζει σε αποστάσεις από 1 μ έως 12 μ (3,28 πόδια έως 39,37 πόδια).

7 Κλείστε την πλευρική πόρτα του προβολέα.

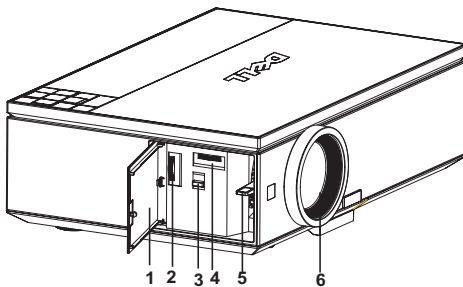

| | |
|---|-------------------------------------|
| 1 | Πλευρική πόρτα |
| 2 | Κάθετος μοχλός μετατόπισης φακού |
| 3 | Κλειδίωμα μετατόπισης φακού |
| 4 | Οριζόντιος μοχλός μετατόπισης φακού |
| 5 | Δακτύλιος ζουμ |
| 6 | Δαχτυλίδι εστίασης |

Ρύθμιση Μεγέθους της Προβαλλόμενης Εικόνας

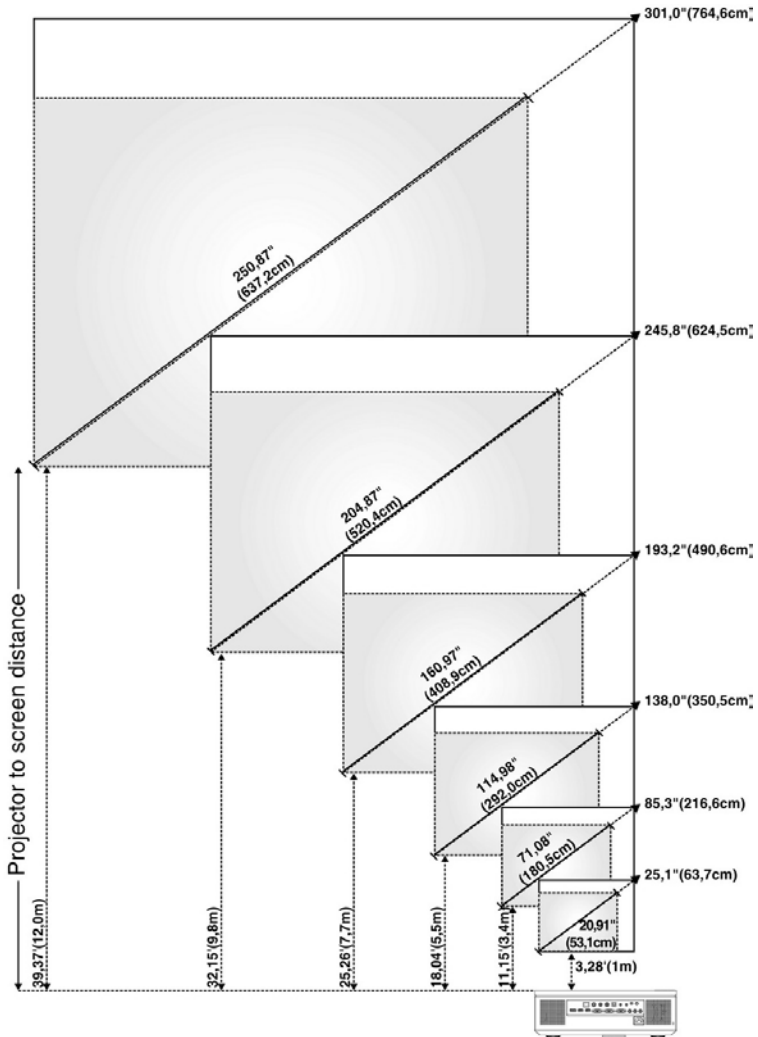





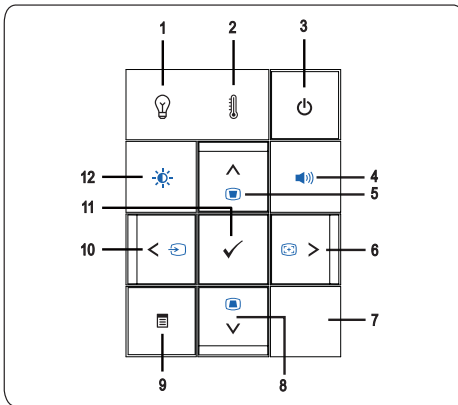









| | | | | | | | |
|--|----------------|--|---|--|---|---|---|
| Οθόνη (Διαγώνιος) | Μεγ. | 25,1" (63,7 εκ.) | 85,3" (216,6 εκ.) | 138,0" (350,5 εκ.) | 193,2" (490,6 εκ.) | 245,8" (624,5 εκ.) | 301,0" (764,6 εκ.) |
| | Ελαχ. | 20,91" (53,1 εκ.) | 71,08" (180,5 εκ.) | 114,98" (292,0 εκ.) | 160,97" (408,9 εκ.) | 204,87" (520,4 εκ.) | 250,87" (637,2 εκ.) |
| Μέγεθος Οθόνης | Μεγ. (ΠxΥ) | 21,3" X 13,3" (54,1 εκ X 33,7 εκ) | 72,4" X 45,2" (183,8 εκ X 114,7 εκ) | 117,0" X 73,1" (297,3 εκ X 185,6 εκ) | 163,9" X 102,3" (416,2 εκ X 259,8 εκ) | 208,6" X 130,2" (529,7 εκ X 330,7 εκ) | 255,4" X 159,4" (648,6 εκ. X 404,9 εκ.) |
| | Ελαχ. (ΠxΥ) | 17,7" X 11,1" (45,0 εκ X 28,12 εκ) | 60,3" X 37,7" (153,1 εκ X 95,7 εκ) | 97,5" X 60,9" (247,7 εκ X 154,8 εκ) | 136,5" X 85,3" (346,7 εκ X 216,7 εκ) | 173,7" X 108,6" (441,3 εκ X 275,8 εκ) | 212,7" X 133,0" (540,3 εκ X 337,7 εκ) |
| Απόσταση | | 3,28' (1,0 μ) | 11,15' (3,4 μ) | 18,04' (5,5 μ) | 25,26' (7,7 μ) | 32,15' (9,8 μ) | 39,37' (12,0 μ) |
| * Αυτό το γράφημα είναι μόνο για πληροφόρηση του χρήστη. | | | | | | | |

Χρήση του Πίνακα Ελέγχου











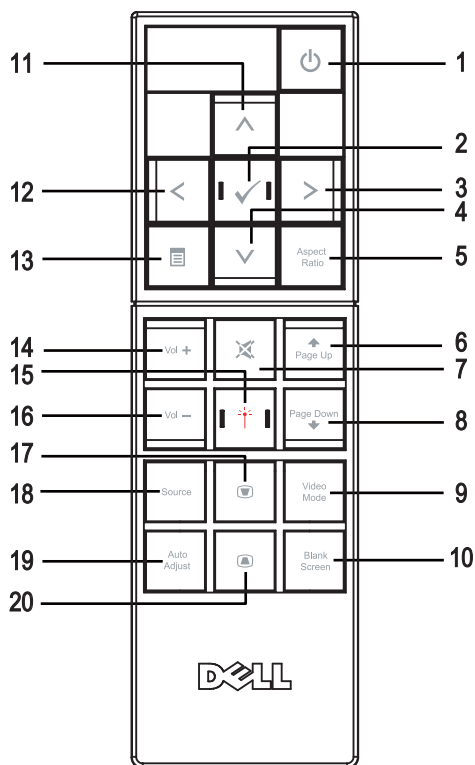



- 1 Προειδοποιητικό λαμπάκι LAMP (ΛΑΜΠΙΑ)
- Αν το λαμπάκι LAMP (ΛΑΜΠΙΑ) είναι σταθερά πορτοκαλί, αντικαταστήστε τη λάμπα (Βλ. "LAMP (Λάμπα)" στη σελίδα 39)
 - Αν το φωτάκι LAMP (ΛΑΜΠΙΑ) είναι πορτοκαλί που αναβοσβήνει, ο προβολέας θα σβήσει αυτόματα υποδεικνύοντας βλάβη του συστήματος. Αν το πρόβλημα δεν επιλυθεί, επικοινωνήστε με την Dell™ (Ανατρέξτε στην ενότητα "Επικοινωνία με τη Dell™" στη σελίδα 57).



| | | |
|---|--|---|
| 2 | Προειδοποιητικό λαμπάκι TEMP (ΘΕΡΜΟΚΡΑΣΙΑ)  | <ul style="list-style-type: none"> • Το λαμπάκι TEMP (ΘΕΡΜΟΚΡΑΣΙΑ) που είναι πορτοκαλί που αναβοσβήνει υποδεικνύει ότι ο προβολέας, η λάμπα ή ο οδηγός της λάμπας έχουν υπερθερμανθεί. Η οθόνη σβήνει αυτόματα. Ανάψτε ξανά την οθόνη αφού κρυώσει ο προβολέας. Αν το πρόβλημα δεν επιλυθεί, επικοινωνήστε με την Dell™ (Ανατρέξτε στην ενότητα "Επικοινωνία με τη Dell™" στη σελίδα 57). • Το πορτοκαλί λαμπάκι TEMP (ΘΕΡΜΟΚΡΑΣΙΑ) που αναβοσβήνει δηλώνει ότι παρουσιάστηκε βλάβη σε έναν ανεμιστήρα ή στον τροχό χρώματος του προβολέα και ο προβολέας θα σβήσει αυτόματα. Αν το πρόβλημα δεν επιλυθεί, επικοινωνήστε με την Dell™ (Ανατρέξτε στην ενότητα "Επικοινωνία με τη Dell™" στη σελίδα 57). |
| 3 | Τροφοδοσία  | Σας δίνει τη δυνατότητα να ανάψετε και να σβήσετε τον προβολέα. Για περισσότερες πληροφορίες, δείτε "Αναμμα του Προβολέα Σας" στη σελίδα 21 και "Σβήσιμο του Προβολέα σας" στη σελίδα 21. |
| 4 | Έλεγχος όγκου  | Σας επιτρέπει να αυξήσετε ή να μειώσετε την ένταση. |
| 5 | Πάνω  / Ρύθμιση τραπεζίου  | Σας επιτρέπει να επιλέξετε από το μενού On Screen Display (OSD). Μπορείτε επίσης να χρησιμοποιήσετε αυτό το πλήκτρο για να προσαρμόσετε την παραμόρφωση της εικόνας που προκαλείται από την κλίση του προβολέα. |
| 6 | Δεξιά  / Αυτόματη ρύθμιση  | Σας δίνει τη δυνατότητα να προσαρμόσετε τις ρυθμίσεις της OSD. Μπορείτε επίσης να συγχρονίσετε τον προβολέα με την πηγή εισόδου. Η Auto Adjust (Αυτόματη ρύθμιση) δεν λειτουργεί όταν προβάλλεται η OSD (Προβολή στην Οθόνη). |
| 7 | Δέκτης Υπέρυθρων (IR) | Κατευθύνετε το τηλεχειριστήριο προς τον δέκτη IR και πατήστε ένα κουμπί. |
| 8 | Κάτω  / Ρύθμιση τραπεζίου  | Σας επιτρέπει να επιλέξετε από το μενού On Screen Display (OSD). Μπορείτε επίσης να χρησιμοποιήσετε αυτό το πλήκτρο για να προσαρμόσετε την παραμόρφωση της εικόνας που προκαλείται από την κλίση του προβολέα. |
| 9 | Μενού  | Σας δίνει τη δυνατότητα να ενεργοποιήσετε τις ρυθμίσεις της OSD. Χρησιμοποιήστε     και το κουμπί Menu (Μενού) για να πλοηγηθείτε στην OSD. |

| | | |
|----|---|--|
| 10 | Αριστερά / Πηγή | Σας δίνει τη δυνατότητα να προσαρμόσετε τις ρυθμίσεις της OSD. Μπορείτε επίσης να χρησιμοποιήσετε το πλήκτρο για εναλλαγή μεταξύ των πηγών Ψηφιακού RGB, Αναλογικού RGB, Composite, Component και S-video όταν είναι συνδεδεμένες πολλαπλές πηγές στον προβολέα. |
| 11 | Enter | Σας δίνει τη δυνατότητα να επιβεβαιώσετε μία επιλογή OSD. |
| 12 | Χειριστήριο Φωτεινότητα και Αντίθεση | Σας δίνει τη δυνατότητα να προσαρμόσετε τις τιμές φωτεινότητας και αντίθεσης. |

Χρήση του Τηλεχειριστηρίου









| | | |
|----|--|--|
| 1 | Τροφοδοσία  | Ανάβει και σβήνει τον προβολέα. Για περισσότερες πληροφορίες, δείτε "Αναμμα του Προβολέα Σας" στη σελίδα 21 και "Σβήσιμο του Προβολέα σας" στη σελίδα 21. Πατήστε και κρατήστε πατημένο για 10 δευτερόλεπτα για να βγείτε από την κατάσταση κλειδώματος και να επιστρέψετε στην κατάσταση αναμονής όταν ο προβολέας βρίσκεται σε κατάσταση κλειδώματος. (π.χ. Σφάλμα λαμπτήρα, υπερθέρμανση κλπ.) |
| 2 | Enter  | Πατήστε για επιβεβαίωση της επιλογής. |
| 3 | Δεξιά  | Πατήστε για να προσαρμόσετε τις ρυθμίσεις της OSD. |
| 4 | Κάτω  | Πατήστε το για να επιλέξετε στοιχεία της OSD. |
| 5 | Αναλογία εικόνας | Πατήστε για να αλλάξετε την αναλογία της προβαλλόμενης εικόνας. |
| 6 | Σελίδα πάνω  | Πατήστε για να μετακινηθείτε στην προηγούμενη σελίδα. |
| 7 | Αποκοπή Ήχου  | Πατήστε το κουμπί για να αποκόψετε ή να επαναφέρετε τον ήχο στο ηχείο του προβολέα. |
| 8 | Σελίδα κάτω  | Πατήστε για να μετακινηθείτε στην επόμενη σελίδα. |
| 9 | Λειτουργία βίντεο | Ο -προβολέας Dell 7609WU έχει προεπιλεγμένες ρυθμίσεις που έχουν βελτιστοποιηθεί για την απεικόνιση δεδομένων (Γραφικών Η/Υ) ή βίντεο (ταινιών, παιχνιδιών, κτλ.). Πατήστε το κουμπί Λειτουργία βίντεο για εναλλαγή ανάμεσα στη Λειτουργία παρουσίασης , Λειτουργία φωτεινότητας , Λειτουργία ταινίας , sRGB ή Προσαρμοσμένη λειτουργία (για να ρυθμίσει και να αποθηκεύσει τις ρυθμίσεις που θέλει ο χρήστης). Πατώντας μία φορά το κουμπί Λειτουργία βίντεο θα εμφανιστεί η τρέχουσα λειτουργία οθόνης. Πατώντας ξανά το κουμπί Λειτουργία βίντεο θα δώσετε τη δυνατότητα στον προβολέα να πραγματοποιήσει κάποια εναλλαγή ανάμεσα στις λειτουργίες. |
| 10 | Κενή οθόνη | Πατήστε για να αποκρύψετε/εμφανίσετε την εικόνα. |
| 11 | Πάνω  | Πατήστε το για να επιλέξετε στοιχεία της OSD. |
| 12 | Αριστερά  | Πατήστε για να προσαρμόσετε τις ρυθμίσεις της OSD. |
| 13 | Μενού  | Πατήστε για να ενεργοποιήσετε την OSD. |
| 14 | Ένταση πάνω  | Πατήστε για να αυξήσετε την ένταση. |

| | | |
|----|---|--|
| 15 | Λείζερ | Σημαδεύστε με το τηλεχειριστήριο προς την οθόνη, πατήστε και κρατήστε πατημένο το κουμπί λείζερ για να ενεργοποιήσετε τη δέσμη φωτός λείζερ. |
| 16 | Ένταση κάτω  | Πατήστε για να μειώσετε την ένταση. |
| 17 | Κεντρικό κουμπί ρύθμιση  | Πατήστε για να ρυθμίσετε την παραμόρφωση της εικόνας που προκαλείται από την κλίση του προβολέα. (±30 μοίρες) |
| 18 | Πηγή | Πατήστε για εναλλαγή μεταξύ Ψηφιακού RGB, Αναλογικά RGB, Composite, S-video, και πηγές Component. |
| 19 | Αυτόματη ρύθμιση | Πατήστε για να συγχρονίσετε τον προβολέα με την πηγή εισόδου. Η αυτόματη ρύθμιση δεν λειτουργεί όταν προβάλλεται η OSD (Προβολή στην Οθόνη). |
| 20 | Κεντρικό κουμπί ρύθμιση  | Πατήστε για να ρυθμίσετε την παραμόρφωση της εικόνας που προκαλείται από την κλίση του προβολέα. (±30 μοίρες) |

Χρήση της Προβολής στην Οθόνη (OSD)

Ο προβολέας διαθέτει Προβολή στην Οθόνη (OSD) σε πολλές γλώσσες η οποία μπορεί να προβληθεί είτε υπάρχει πηγή εισόδου είτε όχι.

Για πλοήγηση στις επιλογές του **Main (Βασικό)** Μενού, πατήστε το κουμπί  ή  στον πίνακα ελέγχου του προβολέα ή στο τηλεχειριστήριο. Για να επιλέξετε ένα υπομενού, πατήστε το κουμπί **Enter** στον πίνακα ελέγχου του προβολέα σας ή στο τηλεχειριστήριο.

Για να κάνετε μια επιλογή, πατήστε το κουμπί  ή  στον πίνακα ελέγχου του προβολέα σας ή στο τηλεχειριστήριο. Όταν είναι επιλεγμένο ένα στοιχείο, το χρώμα του αλλάζει σε σκούρο μπλε. Χρησιμοποιήστε το  ή  στον πίνακα ελέγχου του προβολέα σας ή στο τηλεχειριστήριο για να κάνετε ρυθμίσεις.

Για να επιστρέψετε στο **Main (Βασικό)** Μενού, πηγαίνετε στην καρτέλα BACK (Πίσω) και πατήστε το κουμπί **Enter** στον πίνακα ελέγχου ή στο τηλεχειριστήριο.

Για έξοδο από την OSD, πηγαίνετε στην καρτέλα EXIT (Εξόδος) και πατήστε το κουμπί **Enter (Εισαγωγή)** ή πατήστε το κουμπί **Menu (Μενού)** στον πίνακα ελέγχου ή στο τηλεχειριστήριο.

Βασικό μενού



INPUT SELECT (Επιλογή Εισόδου)

Το μενού Input Select (Επιλογή Εισόδου) σας επιτρέπει να επιλέξετε την πηγή εισόδου του προβολέα.

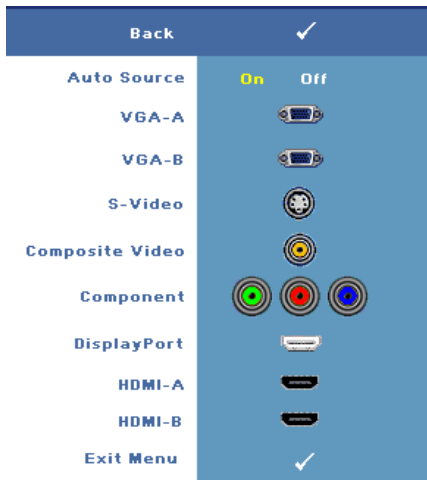

AUTO SOURCE (Αυτόματη Πηγή)—Επιλέξτε το **On (Πλήρης)** (η προεπιλογή) για αυτόματο εντοπισμό των διαθέσιμων σημάτων εισόδου. Εάν πατήσετε το κουμπί **Source (Πηγή)** όταν ο προβολέας είναι αναμμένος, βρίσκει αυτόματα το επόμενο διαθέσιμο σήμα εισόδου. Επιλέξτε το **Off (Καθόλου)** για να κλειδώσει στο τρέχον σήμα εισόδου. Εάν πατήσετε το κουμπί **Source (πηγή)** όταν η λειτουργία **Auto Source (Αυτόματη πηγή)** έχει καθοριστεί σε **Off (Καθόλου)**, μπορείτε να επιλέξετε το σήμα εισόδου με μη αυτόματο τρόπο.

VGA-A—Πατήστε **Enter** για

εντοπισμό σήματος VGA-A.

VGA-B—Πατήστε **Enter** για εντοπισμό σήματος VGA-B.

S-VIDEO—Πατήστε **Enter** για εντοπισμό σήματος S-Video.

COMPOSITE VIDEO—Πατήστε **Enter** για εντοπισμό σήματος Composite Video.

COMPONENT (Στοιχείο)—Πατήστε **Enter** για εντοπισμό σήματος Component Video.

DISPLAYPORT—Πατήστε το **Enter** για εντοπισμό σήματος DisplayPort.

HDMI-A—Πατήστε **Enter** για εντοπισμό σήματος HDMI-A.

HDMI-B—Πατήστε **Enter** για εντοπισμό σήματος HDMI-B.

AUTO-ADJUST (Αυτόματη Ρύθμιση)



Η αυτόματη ρύθμιση ρυθμίζει αυτόματα τη **FREQUENCY (ΣΥΧΝΟΤΗΤΑ)** και την **TRACKING**

(ΕΥΘΥΓΡΑΜΜΙΣΗ) του προβολέα σε λειτουργία ηλ. υπολογιστή. Όταν είναι σε εξέλιξη η Αυτόματη Ρύθμιση, εμφανίζεται στην οθόνη το ακόλουθο μήνυμα "**Auto Adjustment in Progress...(Αυτόματη Ρύθμιση σε εξέλιξη...)**"

SET UP (Ρύθμιση)

Περιλαμβάνει τις ρυθμίσεις **H. Keystone (Ορ. Τραπέζιο)**, **V. Keystone (Καθ. Τραπέζιο)**, **Auto Keystone (Αυτόματο Τραπέζιο)**, **Projector Mode (Λειτουργία Προβολέα)**, **Aspect Ratio (Αναλογία Εικόνας)**, **Network Settings (Ρυθμίσεις Διαδικτύου)** και **Projector Info (Πληροφορίες Προβολέα)**.







H. KEYSTONE (Ο. Τραπέζιο)—Προσαρμόζει την παραμόρφωση της εικόνας που προκαλείται από την οριζόντια μετατόπιση του προσανατολισμού του προβολέα.

V. KEYSTONE (Κ. Τραπέζιο)—Ρυθμίζει την παραμόρφωση της εικόνας που προκαλείται από την κλίση του προβολέα.



ΑΥΤΟ KEYSTONE (Αυτόματο Τραπέζιο)—Επιλέξτε **On (Πλήρης)** για να ενεργοποιήσετε την αυτόματη διόρθωση για κάθετη παραμόρφωση εικόνας που προκαλείται από την κλίση του προβολέα. Επιλέξτε **Off (Καθόλου)** για να απενεργοποιήσετε την αυτόματη διόρθωση.

PROJECTOR MODE (Λειτουργία Προβολέα)—Σας επιτρέπει να επιλέξετε τη λειτουργία του προβολέα, ανάλογα με τον τρόπο με τον οποίο είναι τοποθετημένος ο προβολέας.



-  Μπροστινή Προβολή-Επιφάνεια Εργασίας - Είναι η προεπιλεγμένη ρύθμιση.
-  Μπροστινή Προβολή-Προσάρτηση σε Οροφή — Ο προβολέας γυρίζει την εικόνα ανάποδα για προβολή προσαρτημένη στην οροφή.
-  Οπίσθια Προβολή-Επιφάνεια Εργασίας — Ο προβολέας αντιστρέφει την εικόνα ώστε να μπορείτε να προβάλλετε πίσω από μια διαφανή οθόνη.













-  Οπίσθια Προβολή-Προσάρτηση σε Οροφή — Ο προβολέας αντιστρέφει και γυρίζει ανάποδα την εικόνα. Μπορείτε να κάνετε την προβολή της εικόνας πίσω από μια διαφανή οθόνη με τον προβολέα κρεμασμένο από την οροφή.

Αναλογία εικόνας — Σας επιτρέπει να καθορίσετε την αναλογία εικόνας.

-  Πρωτότυπη — Η πηγή εισόδου κλιμακώνεται για να χωρέσει στην οθόνη ενώ διατηρείται η αναλογία εικόνας της πηγής εισόδου.
-  4:3 — Η πηγή εισόδου κλιμακώνεται για να χωρέσει στο ύψος της οθόνης και προβάλλει μια εικόνα 4:3.
-  Ευρεία — Η πηγή εισόδου κλιμακώνεται για να χωρέσει στο πλάτος της οθόνης και να προβάλλει ευρεία εικόνα.

NETWORK SETTINGS (Ρυθμίσεις διαδικτύου)—Σας επιτρέπει τη διαχείριση των παραμέτρων δικτύου. Πατήστε **Enter** για να ανοίξετε το μενού Ρυθμίσεις δικτύου.

| | |
|---------------|--|
| Back | ✓ |
| DHCP | ON OFF |
| IP Address | 192.168.4.137 |
| Subnet Mask | 255.255.255.0 |
| Gateway | 192.168.4.137 |
| DNS | 192.168.1.4 |
| Apply Change | ✓ |
| Reset Network | ✓ |
| Network |  On  Off |
| Exit Menu | ✓ |

- DHCP—Επιλέξτε το **On (Πλήρης)** για να εκχωρήσετε αυτόματα μία διεύθυνση IP στον προβολέα από έναν διακομιστή DHCP. Επιλέξτε **Off (Καθόλου)** για να εκχωρήσετε χειροκίνητα μία διεύθυνση IP.
- IP Address (Διεύθυνση IP)—Πατήστε **Enter** για να δημιουργήσετε μία διεύθυνση IP. Πιέστε  ή  για να επιλέξετε τη θέση του αριθμού  ή  για να αλλάξετε τον αριθμό.
- Subnet Mask (Μάσκα Subnet)—Πατήστε **Enter** για να ρυθμίσετε έναν αριθμό μάσκα subnet. Πιέστε  ή  για να επιλέξετε τη θέση του αριθμού  ή  για να αλλάξετε τον αριθμό.
- Gateway (Πύλη δικτύου)—Πατήστε **Enter** για να ορίσετε την προεπιλεγμένη πύλη δικτύου του δικτύου που είναι συνδεδεμένος με τον προβολέα. Πιέστε  ή  για να επιλέξετε τη θέση του αριθμού  ή  για να αλλάξετε τον αριθμό.

- DNS—Πληκτρολογήστε τη διεύθυνση IP του διακομιστή DNS στο δίκτυο που συνδέεται με τον προβολέα. Χρησιμοποιούνται 12 αριθμητικοί χαρακτήρες.
- Apply Change (Εφαρμογή αλλαγής)—Πατήστε **Enter** για να επιβεβαιώσετε τις ρυθμίσεις.
- Reset Network (Επαναφορά δικτύου)—Πατήστε το πλήκτρο **Enter** για να επαναφέρετε τις προεπιλεγμένες ρυθμίσεις.
- Network (Δίκτυο)—Επιλέξτε **On (Πλήρης)** για ενεργοποίηση και **Off (Καθόλου)** για απενεργοποίηση των συνδέσεων δικτύου.

DC 5V POWER (Ρεύμα DC 5V)—Επιλέξτε αυτή την επιλογή για να **Ενεργοποιήσετε** ή να **Απενεργοποιήσετε** το ρεύμα DC 5V.

VGA LOOP THROUGH (Βρόγχος VGA)—Επιλέξτε αυτή την επιλογή για να **Ενεργοποιήσετε** ή να **Απενεργοποιήσετε** τον Βρόγχο VGA.

PROJECTOR INFO (Πληροφορίες για τον Προβολέα)—Προβάλλει το όνομα μοντέλου του προβολέα, την τρέχουσα πηγή εισόδου και τον αριθμό σειράς του προβολέα (PPID#).

PICTURE (ΕΙΚΟΝΑ) (σε λειτουργία ηλ. υπολογιστή)

Χρησιμοποιώντας το μενού **Picture (Εικόνα)**, μπορείτε να προσαρμόσετε τις ρυθμίσεις της οθόνης του προβολέα σας. Το μενού Picture (Εικόνα), παρέχει τις ακόλουθες επιλογές:

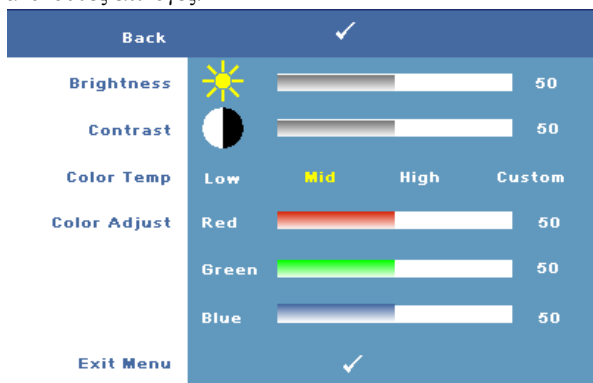

BRIGHTNESS (Φωτεινότητα)—Χρησιμοποιήστε τα ή για να ρυθμίσετε τη φωτεινότητα της εικόνας.

CONTRAST (Αντίθεση)—Χρησιμοποιήστε τα ή για να ρυθμίσετε την αντίθεση της οθόνης.

COLOR TEMP (Θερμ. Χρώματος)—Σας επιτρέπει να ρυθμίσετε τη θερμοκρασία χρώματος. Η οθόνη εμφανίζεται ψυχρότερη σε υψηλότερες θερμοκρασίες χρώματος και θερμότερη σε χαμηλότερες θερμοκρασίες χρώματος.

COLOR ADJUST (Ρύθμιση Χρωμάτων)—Σας επιτρέπει να ρυθμίσετε με μη αυτόματο τρόπο τα χρώματα κόκκινο, πράσινο και μπλε.

Όταν ρυθμίζετε τις τιμές στο μενού **Color Adjust (Ρύθμιση Χρώματος)**, ενεργοποιείται η Προσαρμοσμένη λειτουργία. Οι τιμές αποθηκεύονται στην Προσαρμοσμένη λειτουργία.

PICTURE (ΕΙΚΟΝΑ) (σε λειτουργία βίντεο)

Χρησιμοποιώντας το μενού **Picture (Εικόνα)**, μπορείτε να προσαρμόσετε τις ρυθμίσεις της οθόνης του προβολέα σας. Το μενού Picture (Εικόνα), παρέχει τις ακόλουθες επιλογές:



BRIGHTNESS (Φωτεινότητα)—Χρησιμοποιήστε τα ή για να ρυθμίσετε τη φωτεινότητα της εικόνας.

CONTRAST (Αντίθεση)—Χρησιμοποιήστε τα ή για να ρυθμίσετε την αντίθεση της οθόνης.

COLOR TEMP (Θερμ. Χρώματος)—Σας επιτρέπει να ρυθμίσετε τη θερμοκρασία χρώματος. Η οθόνη εμφανίζεται ψυχρότερη σε υψηλότερες θερμοκρασίες χρώματος και θερμότερη σε χαμηλότερες θερμοκρασίες χρώματος.

COLOR ADJUST (Ρύθμιση Χρωμάτων)—Σας επιτρέπει να ρυθμίσετε με μη αυτόματο τρόπο τα χρώματα κόκκινο, πράσινο και μπλε. Όταν ρυθμίζετε τις τιμές στο μενού **Color Adjust (Ρύθμιση Χρώματος)**, ενεργοποιείται η Προσαρμοσμένη λειτουργία. Οι τιμές αποθηκεύονται στην Προσαρμοσμένη λειτουργία.

SATURATION (Κορεσμός)—Σας επιτρέπει να ρυθμίσετε την πηγή βίντεο από ασπρόμαυρη σε πλήρως κορεσμένο χρώμα. Πατήστε το για να μειώσετε την ποσότητα του χρώματος στην εικόνα και το για να αυξήσετε την ποσότητα του χρώματος στην εικόνα. (Μπορεί να επιλεγεί μόνον για S-Video και Composite video).

SHARPNESS (Ευκρίνεια)—Σας επιτρέπει να ρυθμίσετε την ευκρίνεια της εικόνας. Πατήστε για να μειώσετε την ευκρίνεια και για να αυξήσετε την ευκρίνεια της εικόνας.

TINT (Απόχρωση)—Πατήστε το για να αυξήσετε την ποσότητα του πράσινου

χρώματος στην εικόνα και το  για να αυξήσετε την ποσότητα του κόκκινου χρώματος στην εικόνα. (Μπορεί να επιλεγεί μόνον για S-Video και Composite video).

DISPLAY (Προβολή) (σε λειτουργία ηλ. υπολογιστή)

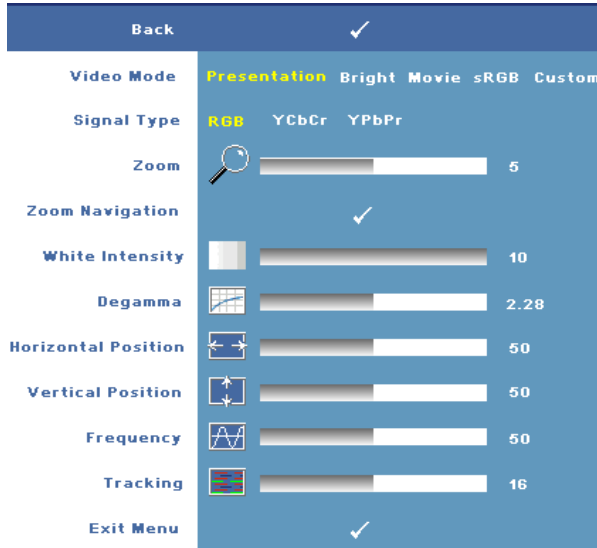

Χρησιμοποιώντας το μενού **Display (Προβολή)**, μπορείτε να προσαρμόσετε τις ρυθμίσεις της εικόνας του προβολέα σας. Το μενού Display (Προβολή) παρέχει τις ακόλουθες επιλογές:



VIDEO MODE (Λειτουργία Βίντεο)—Σας επιτρέπει να βελτιστοποιείτε τη λειτουργία προβολής του προβολέα.

Presentation (Παρουσίαση), Bright (Φωτεινό), Movie (Ταινία), sRGB (προσφέρει πιο ακριβή προβολή των χρωμάτων), **Custom (Προσαρμοσμένη)** (κάντε τις ρυθμίσεις που προτιμάτε για αυτές τις δύο επιλογές). Αν αλλάξετε τις ρυθμίσεις **White Intensity (Ένταση Λευκού Φωτός)** ή **Degamma**, ο προβολέας αυτόματα μεταβαίνει στην κατάσταση **Custom (Προσαρμοσμένη)**.

SIGNAL TYPE (Τύπος Σήματος)—Επιλέξτε με μη αυτόματο τρόπο τον τύπο σήματος: RGB, YCbCr, ή YPbPr.

ZOOM (Μεγέθυνση)—Πατήστε  για να μεγεθύνετε ψηφιακά μια εικόνα μέχρι 8 φορές στην οθόνη προβολής και πατήστε  για να μικρύνετε τη μεγεθυμένη εικόνα (για μία μόνο προβολή).

ZOOM NAVIGATION (Πλοήγηση Ζουμ)—Πατήστε     για πλοήγηση στην οθόνη προβολής.

WHITE INTENSITY (Ένταση Λευκού Φωτός)—Ρυθμίστε την στο 0 για μεγιστοποίηση της αναπαραγωγής του χρώματος και στο 10 για μεγιστοποίηση της φωτεινότητας.

DEGAMMA—Σας επιτρέπει τη ρύθμιση μεταξύ 4 προκαθορισμένων τιμών (1,2,3,4) για αλλαγή της απόδοσης χρώματος στην οθόνη.

HORIZONTAL POSITION (Οριζόντια Θέση)—Πατήστε για να μετακινήσετε την εικόνα προς τα αριστερά και για να μετακινήσετε την εικόνα προς τα δεξιά.

VERTICAL POSITION (Κάθετη Θέση)—Πατήστε για να μετακινήσετε την εικόνα προς τα κάτω και για να μετακινήσετε την εικόνα προς τα πάνω.

FREQUENCY (Συχνότητα)—Σας επιτρέπει να αλλάξετε την ταχύτητα του ρολογιού προβολής δεδομένων στην οθόνη για να ταιριάζει με την κάρτα γραφικών του υπολογιστή σας. Εάν δείτε μια κάθετη γραμμή που τρεμοπαίζει, χρησιμοποιήστε τη ρύθμιση **Frequency (Συχνότητας)** για να ελαχιστοποιήσετε τις γραμμές. Αυτή είναι μια ρύθμιση κατά προσέγγιση.

TRACKING (Παρακολούθηση)—Σας επιτρέπει να συγχρονίσετε τη φάση του σήματος προβολής με την κάρτα γραφικών. Εάν εμφανίζεται μια ασταθής εικόνα ή εικόνα που τρεμοπαίζει, χρησιμοποιήστε **Tracking (Ευθυγράμμιση)** για να τη διορθώσετε. Αυτή είναι μια μικρορύθμιση.

DISPLAY (Προβολή) (σε λειτουργία Βίντεο)

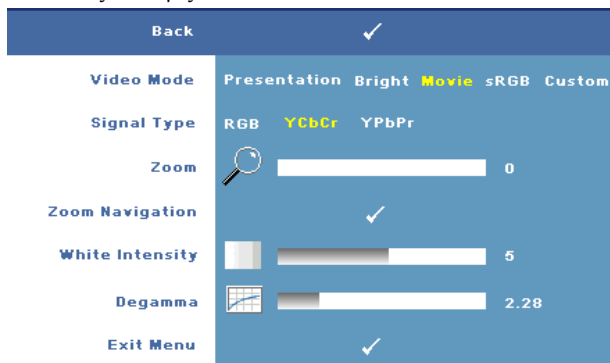

Χρησιμοποιώντας το μενού **Display (Προβολή)**, μπορείτε να προσαρμόσετε τις ρυθμίσεις της εικόνας του προβολέα σας. Το μενού **Display (Προβολή)** παρέχει τις ακόλουθες επιλογές:



VIDEO MODE (Λειτουργία Βίντεο)—Σας επιτρέπει να βελτιστοποιείτε τη λειτουργία προβολής του προβολέα.

Presentation (Παρουσίαση), **Bright (Φωτεινό)**, **Movie (Ταινία)**, **sRGB** (προσφέρει πιο ακριβή προβολή των χρωμάτων), **Custom (Προσαρμοσμένη)** (κάντε τις ρυθμίσεις που προτιμάτε για αυτές τις δύο επιλογές). Αν αλλάξετε τις ρυθμίσεις **White Intensity (Ένταση Λευκού Φωτός)** ή **Degamma**, ο προβολέας αυτόματα μεταβαίνει στην κατάσταση **Custom (Προσαρμοσμένη)**.

SIGNAL TYPE (Τύπος Σήματος)—Επιλέξτε τον τύπο σήματος με μη αυτόματο τρόπο: RGB, YCbCr, ή YPbPr.

ZOOM (Μεγέθυνση)—Πατήστε  για να μεγεθύνετε ψηφιακά μια εικόνα μέχρι 8 φορές στην οθόνη προβολής και πατήστε  για να μικρύνετε τη μεγεθυμένη εικόνα (για μία μόνο προβολή).

ZOOM NAVIGATION (Πλοήγηση Ζουμ)—Πατήστε     για πλοήγηση στην οθόνη προβολής.



WHITE INTENSITY (Ένταση Λευκού Φωτός)—Ρυθμίστε την στο 0 για μεγιστοποίηση της αναπαραγωγής του χρώματος και στο 10 για μεγιστοποίηση της φωτεινότητας.

DEGAMMA—Ρυθμίζει σε 4 προκαθορισμένες τιμές (1,2,3,4) για αλλαγή της απόδοσης χρώματος στην οθόνη.

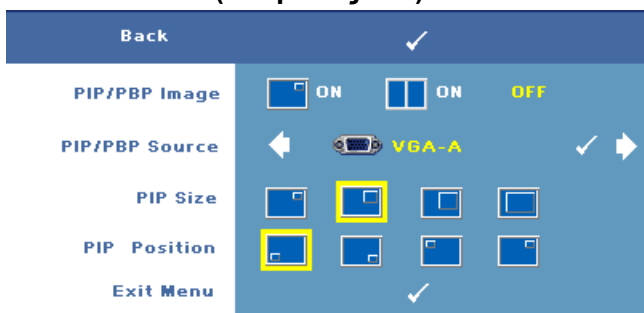
PIP SETTINGS (Ρυθμίσεις PIP)



 **ΣΗΜΕΙΩΣΗ:** Όταν αλλάζετε ανάμεσα στις προβολές στο προσκήνιο και στο παρασκήνιο, το μικρότερο μέγεθος οθόνης στην προβολή στο προσκήνιο θα διαφέρει ανάλογα με διάφορους συνδυασμούς πηγών σήματος για το PIP.

PIP/PBP IMAGE (Εικόνα PIP/PBP)—Επιλέξτε  **On (Πλήρης)** για να ενεργοποιήσετε την προβολή εικόνα μέσα σε εικόνα, επιλέξτε  **On (Πλήρης)** για να ενεργοποιήσετε την προβολή εικόνα δίπλα σε εικόνα. Επιλέξτε **Off (Καθόλου)** για να απενεργοποιήσετε τη λειτουργία.

PIP/PBP SOURCE (Πηγή PIP/PBP)—Η πιθανή πηγή PIP/PBP διατίθεται στην επιλογή OSD ανάλογα με την τρέχουσα αρχική πηγή εισόδου. Για να δείτε τον πιθανό συνδυασμό πηγών ανατρέξτε στη σελίδα 55.

PIP SIZE (Μέγεθος PIP)—Ρυθμίζει το μέγεθος εικόνας της προβολής PIP.

PIP POSITION (Θέση PIP)—Αλλάζει τη θέση PIP στις τέσσερις διαφορετικές γωνίες της οθόνης.

LAMP (Λάμπα)

Χρησιμοποιώντας το μενού **Lamp (Λάμπα)**, μπορείτε να προσαρμόσετε τις ρυθμίσεις εικόνας του προβολέα σας. Το μενού Lamp (Λάμπα), παρέχει τις ακόλουθες επιλογές:

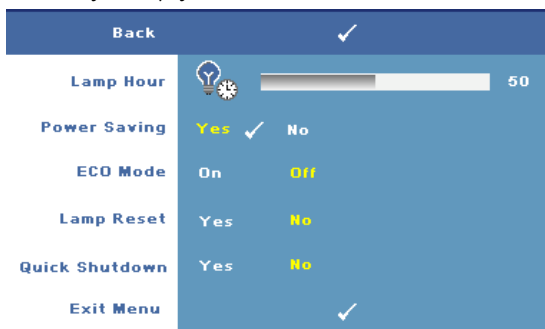

LAMP HOUR (Ωρες Λάμπας)—Εμφανίζει τις ώρες λειτουργίας από το μηδενισμό του χρονομέτρου της λάμπας.

POWER SAVING (Εξοικονόμηση ενέργειας)—Επιλέξτε το **Yes (Ναι)** για να ορίσετε το διάστημα της καθυστέρησης της εξοικονόμησης ενέργειας. Το διάστημα καθυστέρησης είναι το χρονικό διάστημα που θέλετε να περιμένει ο προβολέας χωρίς να δέχεται σήμα εισόδου. Από προεπιλογή, το διάστημα καθυστέρησης είναι καθορισμένο σε 120 λεπτά. Όμως μπορείτε να το καθορίσετε σε 5, 15, 30, 45, 60, ή 120 λεπτά.

Εάν δεν ανιχνευτεί σήμα εισόδου κατά το διάστημα της καθυστέρησης, ο προβολέας σβήνει τη λάμπα και εισάγεται σε κατάσταση εξοικονόμησης ενέργειας. Εάν ανιχνευτεί σήμα εισόδου όταν ο προβολέας βρίσκεται σε κατάσταση εξοικονόμησης ενέργειας, ο προβολέας ανάβει αυτόματα. Εάν δεν ανιχνευτεί σήμα εισόδου μέσα σε δύο ώρες, ο προβολέας μεταβαίνει από την κατάσταση Εξοικονόμησης Ενέργειας σε κατάσταση Απενεργοποίησης. Για να ενεργοποιήσετε τον προβολέα πατήστε το κουμπί Power (Τροφοδοσία).

ECO MODE (Κατάσταση Eco)—Επιλέξτε **On (Πλήρης)** για να χρησιμοποιήσετε τη λάμπα με λιγότερη ισχύ (264 Watt), η οποία μπορεί να σας δώσει μεγαλύτερη διάρκεια ζωής της λάμπας, πιο ήσυχη λειτουργία και μικρότερη λαμπρότητα της οθόνης. Επιλέξτε **Off (Καθόλου)** για λειτουργία με κανονική ισχύ (300 Watt).

LAMP RESET (Μηδενισμός Ωρών Λάμπας)—Αφού εγκαταστήσετε μια νέα λάμπα, επιλέξτε **Yes (Ναι)** για μηδενισμό του χρονομέτρου της λάμπας.

QUICK SHUTDOWN (Γρήγορη απενεργοποίηση)—Επιλέξτε **Yes (Ναι)** για να απενεργοποιήσετε τον προβολέα με ένα απλό πάτημα του κουμπιού **Power (Τροφοδοσία)**. Η λειτουργία αυτή επιτρέπει στον προβολέα να απενεργοποιηθεί

γρήγορα με γρήγορη ταχύτητα ανεμιστήρα.



ΣΗΜΕΙΩΣΗ: Αναμένεται ελαφρά υψηλότερος ακουστικός θόρυβος κατά τη διάρκεια της γρήγορης απενεργοποίησης.

LANGUAGE (Γλώσσα)

Το μενού Language (Γλώσσα) σας επιτρέπει να ρυθμίσετε τη γλώσσα της OSD.





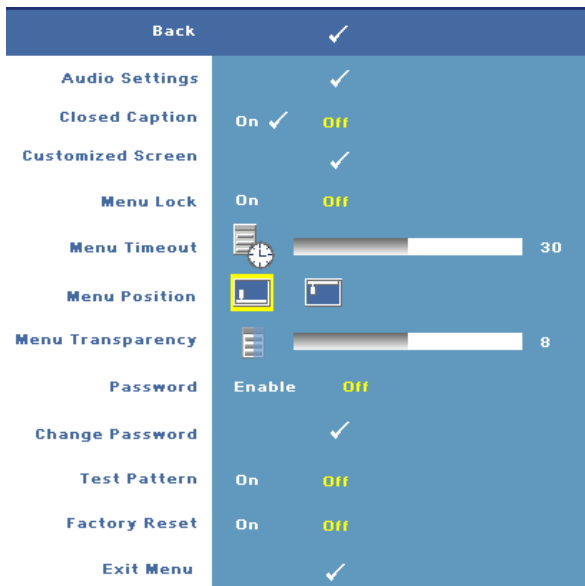

OTHERS (Άλλα)

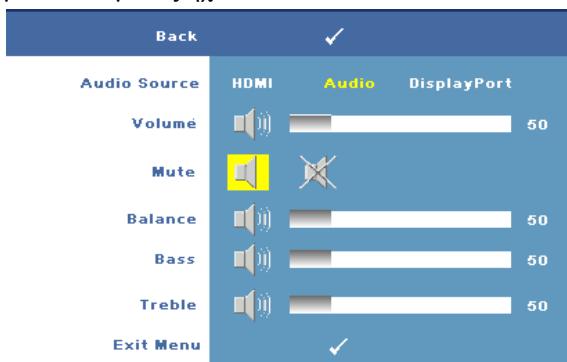

AUDIO SETTINGS (Ρυθμίσεις ήχου)—Πατήστε **Enter** για να ανοίξετε το μενού Ρυθμίσεις ήχου.



- **Audio Source (Πηγή ήχου)**—Επιλέξτε είτε **HDMI** ή **Audio (Audio In)** ή **DisplayPort** ως την πηγή ήχου για χρήση.
- **Volume (Ένταση)**—Πατήστε το **<** για να μειώσετε την ένταση και το **>** για να αυξήσετε την ένταση του ήχου.
- **Mute (Σίγαση)**—Επιτρέπει την αποκοπή του ήχου.
- **Balance (Ισορροπία)**—Χρησιμοποιήστε το **<** ή **>** για να ρυθμίσετε την ισορροπία του αριστερού και του δεξιού ηχείου.

- Bass (Μπάσο)—Χρησιμοποιήστε τα  ή  για να ρυθμίσετε τους τόνους μπάσο.
- Treble (Πρίμα)—Χρησιμοποιήστε τα  ή  για να ρυθμίσετε τους τόνους για τα πρίμα.

CLOSED CAPTION (Υπότιτλοι)—Επιλέξτε **On (Πλήρης)** για να προσφέρετε περιεχόμενο υποτίτλων για τα άτομα με προβλήματα ακοής. Επιλέξτε **Off (Καθόλου)** για να απενεργοποιήσετε τους υποτίτλους. Επιλέξτε ένα κατάλληλο κανάλι υποτίτλων από CC1 ~ CC4 και Κείμενο1 ~ Κείμενο4.

 **ΣΗΜΕΙΩΣΗ:** Οι υπότιτλοι υποστηρίζονται μόνον για σήματα εισόδου S-Video και Composite Video.

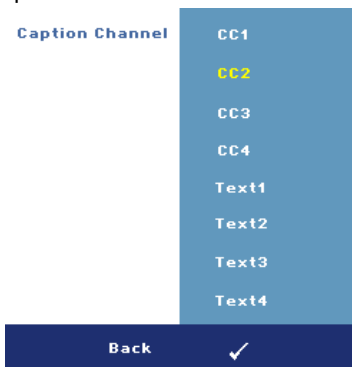

CUSTOMIZED SCREEN (Εξατομικευμένη Οθόνη) —Πατήστε **Enter** για ανάδυση του μενού **Customized Screen (Εξατομικευμένης Οθόνης)**. Εισάγετε μια πηγή στη συνέχεια πατήστε **Enter** και επιλέξτε **Yes (Ναι)**. Ο προβολέας θα καταγράψει την εικόνα της οθόνης ως το **My Customized logo (Εξατομικευμένο Λογότυπο μου)**. Η οθόνη αυτή αντικαθιστά όλες τις πρωτότυπες οθόνες με το λογότυπο της Dell. Μπορείτε να επαναφέρει την προεπιλεγμένη οθόνη επιλέγοντας **Dell Logo (Λογότυπο Dell)** στην αναδυόμενη οθόνη.

MENU LOCK (Κλειδωμά Μενού)—Επιλέξτε **On (Πλήρης)** για να ενεργοποιήσετε το κλειδωμά του μενού και να κρύψετε το μενού OSD. Επιλέξτε **OFF (Καθόλου)** για να απενεργοποιήσετε το κλειδωμά του μενού και να προβάλλετε το μενού OSD.

 **ΣΗΜΕΙΩΣΗ:** Εάν η OSD εξαφανιστεί ενώ έχετε απενεργοποιήσει το Κλειδωμά Μενού, πατήστε το κουμπί **Menu (Μενού)** στον πίνακα ελέγχου του προβολέα ή το τηλεχειριστήριο για 15 δευτερόλεπτα, στη συνέχεια απενεργοποιήστε τη λειτουργία.

MENU TIMEOUT (Χρόνος Εμφάνισης Μενού)—Σας επιτρέπει να ρυθμίσετε το χρόνο για το **OSD Timeout (Χρόνο εμφάνισης OSD)**. Από προεπιλογή, η OSD εξαφανίζεται μετά από 30 δευτερόλεπτα αδράνειας.

MENU POSITION (Θέση Μενού)—Σας επιτρέπει να επιλέξετε τη θέση του μενού OSD στην οθόνη.

MENU TRANSPARENCY (Διαφάνεια Μενού)—Επιλέξτε για να αλλάξετε το επίπεδο διαφάνειας του φόντου της OSD.

PASSWORD (Κωδικός Πρόσβασης)—Όταν είναι ενεργοποιημένη η **Password Protect (Κωδικός Πρόσβασης)** με Κωδικό Πρόσβασης, θα εμφανιστεί μια οθόνη προστασίας η οποία θα σας ζητάει να εισάγετε έναν κωδικό πρόσβασης, όταν το ρεύμα και ο προβολέας ενεργοποιηθούν για πρώτη φορά. Από προεπιλογή, η λειτουργία αυτή είναι απενεργοποιημένη. Μπορείτε να ενεργοποιήσετε αυτή τη λειτουργία χρησιμοποιώντας το μενού **Password (Κωδικός Πρόσβασης)**. Αυτή η λειτουργία ασφαλείας μέσω κωδικού πρόσβασης θα ενεργοποιηθεί την επόμενη φορά που θα ενεργοποιήσετε τον προβολέα και θα σας ζητηθεί να εισάγετε τον κωδικό προστασίας του προβολέα.

Μπορείτε να χρησιμοποιήσετε τα παρακάτω βήματα για να ενεργοποιήσετε την ιδιότητα Password Protect (Προστασία με κωδικό πρόσβασης) και να ορίσετε έναν κωδικό πρόσβασης. Στο τελευταίο βήμα (βήμα 3) περιγράφεται ο τρόπος με τον οποίο μπορείτε να απενεργοποιήσετε τον κωδικό πρόσβασης.

- 1 Απαιτήση εισαγωγής κωδικού πρόσβασης για την πρώτη φορά.
 - a Μεταβείτε στο μενού **Others (Άλλα)**, πατήστε το **Enter** και επιλέξτε το **Password Enable (Ενεργοποίηση με Κωδικό Πρόσβασης)** για να ενεργοποιήσετε τη ρύθμιση κωδικού.

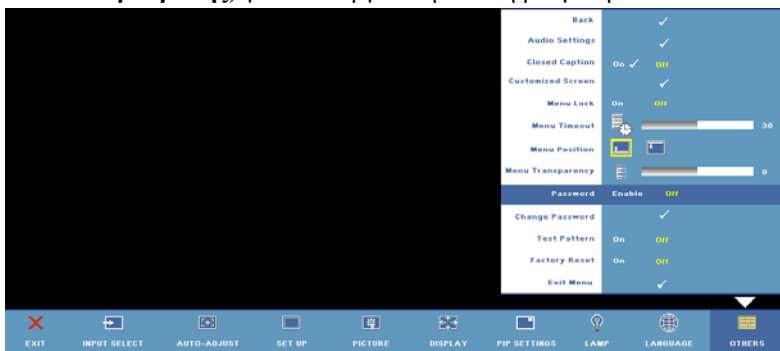

- b Ενεργοποιώντας τη λειτουργία του κωδικού πρόσβασης θα αναδυθεί μία οθόνη χαρακτήρων. Πληκτρολογήστε έναν 4ψήφιο κωδικό (γράμματα και/ή αριθμούς) στην οθόνη και πατήστε το πλήκτρο **Enter**.

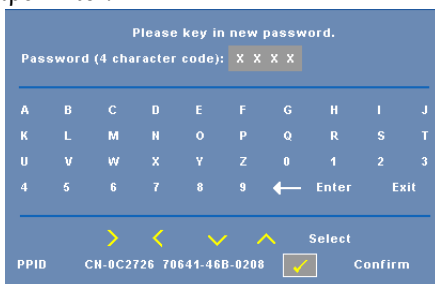

- c Για επιβεβαίωση, εισάγετε ξανά τον κωδικό πρόσβασης.

- d Εάν η επαλήθευση του κωδικού πρόσβασης είναι επιτυχής, μπορείτε να συνεχίσετε με τις λειτουργίες και τα βοηθήματα του προβολέα.
- 2 Εάν εισάγετε λανθασμένο κωδικό πρόσβασης, θα σας δοθούν ακόμα δύο ευκαιρίες για να εισάγετε τον σωστό κωδικό πρόσβασης. Μετά από τρεις άκυρες προσπάθειες, ο προβολέας θα απενεργοποιηθεί αυτόματα.



ΣΗΜΕΙΩΣΗ: Εάν έχετε ξεχάσει τον κωδικό σας, επικοινωνήστε με την DELL™ (ανατρέξτε στην ενότητα "Επικοινωνία με τη Dell™" στη σελίδα 57) ή επικοινωνήστε με εξειδικευμένο προσωπικό υποστήριξης.

- 3 Για να ακυρώσετε τη λειτουργία κωδικού πρόσβασης, επιλέξτε **Off (Καθόλου)** και εισάγετε τον κωδικό πρόσβασης για να απενεργοποιήσετε τη λειτουργία.



CHANGE PASSWORD (Αλλαγή κωδικού πρόσβασης)—Πληκτρολογήστε τον αρχικό κωδικό πρόσβασης, στη συνέχεια εισάγετε το νέο κωδικό πρόσβασης και επιβεβαιώστε ξανά τον νέο κωδικό πρόσβασης.

TEST PATTERN (Μοτίβο Δοκιμής)—Επιλέξτε **On (Πλήρης)** για να ενεργοποιήσετε το ενσωματωμένο **Test Pattern (Μοτίβο Δοκιμής)** για αυτόματες δοκιμές εστίασης και ανάλυσης. Επιλέξτε **Off (Καθόλου)** για να απενεργοποιήσετε τη λειτουργία.

FACTORY RESET (Εργοστασιακή Επαναφορά)—Επιλέξτε **On (Πλήρης)** για επαναφορά του προβολέα στις προεπιλεγμένες εργοστασιακές ρυθμίσεις. Τα στοιχεία επαναφοράς περιλαμβάνουν τόσο τις ρυθμίσεις πηγών ηλ. υπολογιστή όσο και τις ρυθμίσεις πηγών βίντεο.

Αντιμετώπιση προβλημάτων του προβολέα σας



Αν έχετε προβλήματα με τον προβολέα, δείτε τις ακόλουθες συμβουλές αντιμετώπισης προβλημάτων. Αν το πρόβλημα δεν επιλυθεί, επικοινωνήστε με την Dell™. Δείτε "Επικοινωνία με τη Dell™" στη σελίδα 57.

| Πρόβλημα | Πιθανή Λύση |
|---|---|
| <p>Δεν εμφανίζεται εικόνα στην οθόνη.</p> | <ul style="list-style-type: none"> • Σιγουρευτείτε πως έχει αφαιρεθεί το καπάκι του φακού και πως είναι αναμμένος ο προβολέας. • Σιγουρευτείτε πως είναι ενεργοποιημένη η εξωτερική θύρα γραφικών. Αν χρησιμοποιείτε φορητό υπολογιστή της Dell™ πατήστε το   (Fn+F8). Για άλλους υπολογιστές, ανατρέξτε στην αντίστοιχη τεκμηρίωσή τους. • Σιγουρευτείτε πως όλα τα καλώδια έχουν συνδεθεί με ασφάλεια. Βλ. "Σύνδεση του Προβολέα Σας" στη σελίδα 8. • Σιγουρευτείτε πως οι ακίδες στις υποδοχές δεν έχουν λυγίσει ή σπάσει. • Σιγουρευτείτε πως η λάμπα έχει εγκατασταθεί με ασφάλεια (δείτε "Αλλαγή της Λάμπας" στη σελίδα 49). • Χρησιμοποιήστε το Test Pattern (Μοτίβο Ελέγχου) στο μενού Others (Άλλα). Σιγουρευτείτε πως τα χρώματα του μοτίβου ελέγχου είναι σωστά. |

Πρόβλημα (συνέχεια)

Μερική, ολισθαίνουσα, ή λάθος προβαλλόμενη εικόνα

Πιθανή Λύση (συνέχεια)



- 1 Πατήστε το κουμπί **Αυτόματη ρύθμιση** στο τηλεχειριστήριο ή τον πίνακα ελέγχου.
- 2 Αν χρησιμοποιείτε φορητό υπολογιστή της Dell™, ρυθμίστε την ανάλυση του υπολογιστή σε WXGA (1280 x 800) ή XGA (1024 x 768):
 - a Κάντε δεξί κλικ σε ένα μη χρησιμοποιούμενο κομμάτι της επιφάνειας εργασίας των Windows, κάντε κλικ στο **Properties (Ιδιότητες)** και έπειτα επιλέξτε την καρτέλα **Settings (Ρυθμίσεις)**.
 - b Βεβαιωθείτε ότι η ρύθμιση είναι 1280 x 800 ή 1024 x 768 pixels για τη θύρα εξωτερικής οθόνης.
 - c Πατήστε το   (Fn+F8).

Αν έχετε δυσκολίες στην αλλαγή αναλύσεων ή παγώνει η οθόνη σας, επανεκκινήστε τον εξοπλισμό και τον προβολέα.

Αν δεν χρησιμοποιείτε φορητό υπολογιστή της Dell, ανατρέξτε στην τεκμηρίωση του υπολογιστή σας.

Εάν επιμείνει το πρόβλημα, αναβαθμίστε τον οδηγό της κάρτας γραφικών του υπολογιστή (οδηγός βίντεο) με την τελευταία του έκδοση και δοκιμάστε ξανά τον προβολέα.

Η οθόνη δεν εμφανίζει την παρουσίασή σας

Αν χρησιμοποιείτε φορητό υπολογιστή της Dell™ πατήστε το   (Fn+F8).

Η εικόνα είναι ασταθής ή τρεμοπαίζει

Ρυθμίστε την ευθυγράμμιση στο υπομενού **Display (Οθόνη)** της OSD (μόνο σε λειτουργία υπολογιστή).

Η εικόνα έχει μια κάθετη γραμμή που τρεμοπαίζει

Ρυθμίστε τη συχνότητα στο υπομενού **Display (Οθόνη)** της OSD (μόνο σε λειτουργία υπολογιστή).

| Πρόβλημα (συνέχεια) | Πιθανή Λύση (συνέχεια) |
|---|--|
| Το χρώμα της εικόνας είναι λάθος | <ul style="list-style-type: none"> Εάν η οθόνη δέχεται λανθασμένη έξοδο σήματος από την κάρτα γραφικών, καθορίστε τον τύπο σήματος σε RGB στην καρτέλα της OSD Display (Οθόνη). Χρησιμοποιήστε το Test Pattern (Μοτίβο Ελέγχου) στο μενού Others (Άλλα). Σιγουρευτείτε πως τα χρώματα του μοτίβου ελέγχου είναι σωστά. |
| Η εικόνα δεν είναι εστιασμένη | <ol style="list-style-type: none"> Ρυθμίστε το δαχτυλίδι εστίασης στο φακό του προβολέα. Σιγουρευτείτε ότι η οθόνη προβολής βρίσκεται μέσα στην απαιτούμενη απόσταση από τον προβολέα (3,28 πόδια [1 μ] έως 39,37 πόδια [12 μ]). |
| Η εικόνα είναι παραμορφωμένη κατά την προβολή ενός DVD 16:9 | <p>Ο προβολέας ανιχνεύει αυτόματα το φορμά του σήματος εισόδου. Θα διατηρήσει τον τύπο αναλογίας της προβαλλόμενης εικόνας σύμφωνα με το σήμα εισόδου με μια προκαθορισμένη ρύθμιση.</p> <p>Αν η εικόνα εξακολουθεί να είναι παραμορφωμένη, ρυθμίστε την αναλογία εικόνας στο μενού Set Up (Ρυθμίσεις) του OSD.</p> |
| Η εικόνα είναι αντεστραμμένη | Επιλέξτε Set Up (Ρυθμίσεις) από την OSD και ρυθμίστε την κατάσταση προβολής. |
| Η λάμπα έχει καεί ή κάνει ένα ξερό ήχο | Όταν η λάμπα φτάσει στο τέλος της ζωής της, μπορεί να καεί και να κάνει ένα δυνατό ξερό θόρυβο. Αν αυτό συμβεί, ο προβολέας δεν ξαναάβει. Για να αντικαταστήσετε τη λάμπα, δείτε "Αλλαγή της Λάμπας" στη σελίδα 49. |
| Το φωτάκι LAMP (ΛΑΜΠΑ) είναι σταθερά πορτοκαλί | Αν το φωτάκι LAMP (ΛΑΜΠΑ) είναι σταθερά πορτοκαλί, αντικαταστήστε τη λάμπα. |

| Πρόβλημα (συνέχεια) | Πιθανή Λύση (συνέχεια) |
|---|---|
| Το φωτάκι LAMP (ΛΑΜΠΑ) είναι πορτοκαλί που αναβοσβήνει | Εάν τα φωτάκια LAMP (ΛΑΜΠΑ) και Power (Τροφοδοσία) είναι πορτοκαλί που αναβοσβήνει, αυτό σημαίνει ότι ο οδηγός της λάμπας έχει αποτύχει και ο προβολέας θα σβήσει αυτόματα. Εάν το φωτάκι LAMP (ΛΑΜΠΑ) είναι πορτοκαλί που αναβοσβήνει και το φωτάκι Power (Τροφοδοσία) είναι σταθερό μπλε, αυτό σημαίνει ότι ο τροχός χρώματος έχει αποτύχει και ο προβολέας θα σβήσει αυτόματα. Αποσυνδέστε το καλώδιο τροφοδοσίας μετά από τρία λεπτά και στη συνέχεια ενεργοποιήστε πάλι την οθόνη. Αν αυτό το πρόβλημα δεν σταματήσει, επικοινωνήστε με την Dell™. (Βλ. "Επικοινωνία με τη Dell™" στη σελίδα 57) |
| Το φωτάκι TEMP (Θερμοκρασία) είναι σταθερό πορτοκαλί | Υπερθέρμανση του προβολέα και αυτόματο κλείσιμο της οθόνης. Ανάψτε ξανά την οθόνη αφού κρυώσει ο προβολέας. Αν το πρόβλημα δεν επιλυθεί, επικοινωνήστε με την Dell™. (Βλ. "Επικοινωνία με τη Dell™" στη σελίδα 57) |
| Το φωτάκι LAMP (ΛΑΜΠΑ) είναι πορτοκαλί που αναβοσβήνει | Παρουσιάστηκε βλάβη σε έναν ανεμιστήρα του προβολέα και ο προβολέας θα σβήσει αυτόματα. Αν το πρόβλημα δεν επιλυθεί, επικοινωνήστε με την Dell™. (Βλ. "Επικοινωνία με τη Dell™" στη σελίδα 57) |
| Η OSD δεν εμφανίζεται στην οθόνη | Δοκιμάστε να πατήσετε το κουμπί Menu (Μενού) στον πίνακα ή το τηλεχειριστήριο για 15 δευτερόλεπτα για να ξεκλειδώσετε την OSD. Ανατρέξτε στο Menu Lock (Κλειδώμα Μενού) "Menu Lock (Κλειδώμα Μενού)" στη σελίδα 42. |
| Το τηλεχειριστήριο δεν λειτουργεί ομαλά ή λειτουργεί μόνο σε πολύ περιορισμένη απόσταση | Μπορεί να τελειώνει η μπαταρία. Ελέγξτε αν η ακτίνα λείζερ που μεταδίδεται από το τηλεχειριστήριο είναι πολύ αχνή. Αν είναι, αλλάξτε τις μπαταρίες με δύο νέες μπαταρίες τύπου AAA. |

Αλλαγή της Λάμπας

Όταν η λάμπα του προβολέα σας φτάνει προς το τέλος της ζωής της και χρειάζεται να αντικατασταθεί θα εμφανιστεί το ακόλουθο μήνυμα στην οθόνη:

Lamp is approaching the end of its useful life in full power operation. Replacement Suggested! (Η λάμπα φτάνει προς το τέλος της ζωής της σε κατάσταση πλήρους λειτουργίας). Συνιστάται η αντικατάσταση! Επισκεφτείτε www.dell.com/lamps



ΠΡΟΣΟΧΗ: Πριν ξεκινήσετε οποιαδήποτε διαδικασία της ενότητας αυτής, ακολουθήστε τις Οδηγίες Ασφαλείας όπως περιγράφονται στη σελίδα 7.

Για να αντικαταστήσετε τη λάμπα:

1 Σβήστε τον προβολέα και αποσυνδέστε το καλώδιο τροφοδοσίας.



ΠΡΟΣΟΧΗ: Η λάμπα ζεσταίνεται πολύ κατά τη χρήση. Μην επιχειρήσετε να αντικαταστήσετε τη λάμπα εάν δεν περάσουν τουλάχιστον 30 λεπτά για να κρυώσει ο προβολέας.

2 Αφήστε τον προβολέα να κρυώσει για τουλάχιστον 30 λεπτά.

3 Χαλαρώστε τις 2 βίδες που ασφαλίζουν το κάλυμμα της λάμπας, και αφαιρέστε το κάλυμμα.

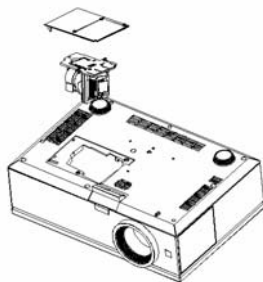

ΠΡΟΣΟΧΗ: Ποτέ μην αγγίζετε τη λάμπα του προβολέα ή το γυαλί της λάμπας. Η λάμπα του προβολέα είναι πολύ εύθραυστη και μπορεί να θρυμματιστεί εάν την αγγίξετε.



ΠΡΟΣΟΧΗ: Εάν η λάμπα θρυμματιστεί, απομακρύνετε όλα τα σπασμένα κομμάτια από τον προβολέα και αποθέστε τα ως απορρίματα ή ανακυκλώστε τα σύμφωνα με τους πολιτειακούς, τοπικούς ή ομοσπονδιακούς νόμους. Για περισσότερες πληροφορίες, ανατρέξτε στο www.dell.com/hg.

- 4 Χαλαρώστε τις 2 βίδες που ασφαλίζουν τη λάμπα.
- 5 Τραβήξτε προς τα πάνω τη λάμπα από τη μεταλλική λαβή της.
- 6 Αντικαταστήστε με την καινούρια λάμπα.
- 7 Σφίξτε τις 2 βίδες που ασφαλίζουν τη λάμπα.
- 8 Αντικαταστήστε το κάλυμμα της λάμπας και σφίξτε τις δύο βίδες.
- 9 Μηδενίστε το χρόνο χρήσης της λάμπας επιλέγοντας "Yes (Ναι)" στην επιλογή Lamp Reset (Μηδενισμός Λάμπας) στο μενού της OSD Lamp (Λάμπα). (Βλ. "LAMP (Λάμπα)" στη σελίδα 39.)



ΠΡΟΣΟΧΗ: Απόρριψη Λάμπας (μόνο για τις ΗΠΑ)

 **Η ΛΑΜΠΑ(-ΕΣ) ΣΤΟ ΕΣΩΤΕΡΙΚΟ ΑΥΤΟΥ ΤΟΥ ΠΡΟΪΟΝΤΟΣ ΠΕΡΙΕΧΟΥΝ ΥΔΡΑΡΓΥΡΟ ΚΑΙ ΠΡΕΠΕΙ ΝΑ ΑΝΑΚΥΚΛΩΝΟΝΤΑΙ Η ΝΑ ΑΠΟΡΡΙΠΤΟΝΤΑΙ ΣΥΜΦΩΝΑ ΜΕ ΤΟΥΣ ΤΟΠΙΚΟΥΣ, ΠΟΛΙΤΕΙΑΚΟΥΣ Η ΟΜΟΣΠΟΝΔΙΑΚΟΥΣ ΝΟΜΟΥΣ. ΓΙΑ ΠΕΡΙΣΣΟΤΕΡΕΣ ΠΛΗΡΟΦΟΡΙΕΣ ΕΠΙΣΚΕΦΤΕΙΤΕ ΤΗΝ ΤΟΠΟΘΕΣΙΑ WWW.DELL.COM/HG Ή ΕΠΙΚΟΙΝΩΝΗΣΤΕ ΜΕ ΤΗΝ ΕΝΩΣΗ ΒΙΟΜΗΧΑΝΙΩΝ ΗΛΕΚΤΡΟΝΙΚΩΝ ΠΡΟΪΟΝΤΩΝ ΣΤΗΝ ΤΟΠΟΘΕΣΙΑ WWW.EIAE.ORG. ΓΙΑ ΠΛΗΡΟΦΟΡΙΕΣ ΑΠΟΡΡΙΨΗΣ ΣΥΓΚΕΚΡΙΜΕΝΑ ΓΙΑ ΜΙΑ ΛΑΜΠΑ ΕΠΙΣΚΕΦΤΕΙΤΕ ΤΗΝ ΤΟΠΟΘΕΣΙΑ WWW.LAMPRECYCLE.ORG.**

Τεχνικά χαρακτηριστικά

| | |
|--------------------------|--|
| Λυχνία Φωτός | 0,96" WUXGA DMD Τύπος A, DarkChip™3 |
| Φωτεινότητα | 3850 ANSI Lumens (Μέγ.) |
| Αναλογία Αντίθεσης | 2700:1 Συνήθης (Πλήρης /Καθόλου) |
| Ομοιομορφία | 85% Συνήθης (Πρότυπο Ιαπωνίας - JBMA) |
| Αριθμός Pixel | 1920x 1200 (WUXGA) |
| Προβαλλόμενα Χρώματα | Μέχρι και χρώματα 1,07B (με χρωματική αντιπαράθεση) |
| Ταχύτητα τροχού χρώματος | 2X |
| Φακός Προβολής | F-Stop: F/ 2,6~2,9 Εστιακή απόσταση, f=39,12~46,94 mm 1,2X φακός μη αυτόματης εστίασης |
| Μέγεθος οθόνης προβολής | 20,9-301,0 ίντσες (διαγώνιος) |
| Απόσταση Προβολής | 3,28~39,37 πόδια (1 μ~12 μ) |
| Συμβατότητα βίντεο | Συμβατότητα Composite Video, S- Video, NTSC (J/M 4,43MHz), PAL (B/D/G/H/I/M/N/ Nc/60), SECAM (B/D/G/H/K1/L), HDMI και Component video (1080i/p, 720p, 576i/p, 480i/p) Δυνατότητα Composite video, Component video (μέσω VGA και YPbPr RCA) S-video και HDMI |
| Τροφοδοτικό | Καθολικό AC90-264 50/60 Hz με είσοδο PFC |
| Κατανάλωση ενέργειας | 454 watt σε πλήρη κατάσταση λειτουργίας, 405 watt σε οικονομική κατάσταση λειτουργίας |
| Ήχος | 2 ηχεία, 5 watt RMS |

| | |
|--------------------------------|---|
| Επίπεδο Θορύβου | 35 dB(A) Πλήρης κατάσταση, 32 dB(A) οικονομική κατάσταση λειτουργίας |
| Βάρος | 13,4 λίμπρες (6,08 Κιλά) |
| Διαστάσεις (Π x Β x Υ) | Εξωτερικές 432 x 290 x 135 ± 1 χιλ (17,0 x 11,42 x 5,31 ± 0,04 mm) |
| Περιβαλλοντικά | Θερμοκρασία λειτουργίας: 5°C - 35°C (41°F- 95°F) Υγρασία: 80% μέγιστη Θερμοκρασία αποθήκευσης: 0°C με 60°C (32°F με 140°F) Υγρασία: 90% μέγιστη |
| Κανονιστικά | FCC, CE, UL, cUL, Nemko-GS, ICES-003, GOST, NOM, SABS, SASO |
| Συνδέσεις εισόδου/εξόδου (I/O) | Τροφοδοσία: Υποδοχή εισόδου τροφοδοσίας AC Είσοδος υπολογιστή: δύο D-sub για σήματα εισόδου αναλογικό/component και HDTV Έξοδος ηλ. υπολογιστή: μια 15-ακίδων D-sub Είσοδος βίντεο: μια composite βίντεο RCA και μια S-video και ένα σύνολο από component video RCA Είσοδος ήχου: μια υποδοχή ακουστικών (διαμέτρου 3,5χιλ) Έξοδος ήχου: μια υποδοχή ακουστικών (διαμέτρου 3,5χιλ) Θύρα USB: μια USB για απομακρυσμένη υποστήριξη ποντικιού Μια mini-DIN RS232 για απομακρυσμένο ενσύρματο τηλεχειρισμό από τον H/Y Σύνδεση εισόδου HDMI: δύο συνδέσεις HDMI για σήματα HDMI (συμβατό με HDCP). |

Μία σύνδεση DisplayPort για σήματα DisplayPort

Μία σύνδεση RJ45 για σύνδεση στο διαδίκτυο

Έξοδος υποδοχής DC 12 volt@200mA, έλεγχος ρελέ για αυτόματο έλεγχο οθόνης προβολής

Έξοδος υποδοχής DC 5 volt@2,5A, για τροφοδοσία εξωτερικών συσκευών

Λάμπα

Λάμπα διάρκειας 2000 ωρών 264~300-watt που αντικαθίσταται από το χρήστη (μέχρι 2500 ώρες στην οικολογική κατάσταση)



ΣΗΜΕΙΩΣΗ: Ο πραγματικός χρόνος ζωής ενός λαμπτήρα προβολέα διαφέρει ανάλογα με τις συνθήκες λειτουργίας και τους τρόπους χρήσης. Η χρήση ενός προβολέα σε συνθήκες πίεσης, μεταξύ των οποίων περιλαμβάνονται και τα περιβάλλοντα με σκόνη, με υψηλές θερμοκρασίες και η απότομη απενεργοποίηση μπορεί να οδηγήσουν σε μικρότερο χρόνο ζωής του λαμπτήρα ή πιθανόν και σε ζημία στον λαμπτήρα. Ο χρόνος ζωής του λαμπτήρα που ορίζεται για τους προβολείς της Dell αναφέρεται στον συνηθισμένο χρόνο λειτουργίας χωρίς να υπόκειται σε πιεστικές καταστάσεις για περισσότερο από το 50% των λαμπτήρων δειγματοσμού πρόκειται να μειώσει το βαθμονομημένο επίπεδο φωτεινότητας του λαμπτήρα. Δεν πρόκειται για μέτρηση του χρόνου που θα σταματήσει η παραγωγή φωτός του λαμπτήρα.

Αναθέσεις ακίδων RS232

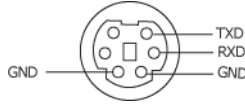

Πρωτόκολλο RS232

- Ρυθμίσεις επικοινωνίας

| Ρυθμίσεις σύνδεσης | Τιμή |
|--------------------|--------|
| Ρυθμός Baud: | 19200 |
| Bit δεδομένων: | 8 |
| Ισοτιμία | Κανένα |
| Bit Διακοπής | 1 |

- **Είδη εντολών**

Για ανάδυση του μενού της OSD και αλλαγή των ρυθμίσεων.

- **Σύνταξη εντολών Ελέγχου (Από τον Η/Υ στον Προβολέα)**

[H][AC][SoP][CRC][ID][SoM][ΕΝΤΟΛΗ]

- **Παράδειγμα:** Εντολή ΕΝΕΡΓΟΠΟΙΗΣΗΣ (ON) (Αποστολή χαμηλού byte πρώτα)

--> 0xBE, 0xEF, 0x10, 0x05, 0x00, 0xC6, 0xFF, 0x11, 0x11, 0x01, 0x00, 0x01

- **Λίστα Εντολών Ελέγχου**

Για να προβάλετε τον πλέον πρόσφατο κωδικό RS232, πηγαίνετε στη διαδικτυακή διεύθυνση της Υποστήριξης της Dell στη διεύθυνση: support.dell.com.

Πηγές συνδυασμού PIP

| | VGA-A | VGA-B | Στοιχείο | HDMI-A | HDMI-B | DisplayPort | S-Video /Composite |
|-----------------------|-------|-------|----------|--------|--------|-------------|-----------------------|
| VGA-A | Όχι | Όχι | Ναι | Ναι | Ναι | Ναι | Ναι |
| VGA-B | Όχι | Όχι | Ναι | Ναι | Ναι | Ναι | Ναι |
| Στοιχείο | Ναι | Ναι | Όχι | Ναι | Ναι | Ναι | Ναι |
| HDMI-A | Ναι | Ναι | Ναι | Όχι | Όχι | Όχι | Ναι |
| HDMI-B | Ναι | Ναι | Ναι | Όχι | Όχι | Όχι | Ναι |
| DisplayPort | Ναι | Ναι | Ναι | Όχι | Όχι | Όχι | Ναι |
| S-Video /Composite | Ναι | Ναι | Ναι | Ναι | Ναι | Ναι | Όχι |

Λειτουργίες Συμβατότητας (Αναλογική / Ψηφιακή)

| Ανάλυση | Καθ. Συχνότητα (Hz) | Ορ. Συχνότητα (KHz) |
|-------------|---------------------|---------------------|
| 640X480 | 60 | 31,5 |
| 640X480 | 75 | 37,5 |
| 640X480 | 85 | 43,3 |
| 720X400 | 70,1 | 31,5 |
| 720X400 | 85 | 38 |
| 800X600 | 60,3 | 37,9 |
| 800X600 | 75 | 46,9 |
| 800X600 | 85,1 | 53,7 |
| 848X480 | 60 | 31 |
| 1024X768 | 60 | 48,4 |
| 1024X768 | 75 | 60 |
| 1024X768 | 85 | 68,7 |
| 1280X720 | 60 | 44,8 |
| 1280X768 | 60 | 47,8 |
| 1280X800 | 60 | 49,7 |
| 1280X1024 | 60 | 64 |
| 1280X1024 | 75 | 80 |
| 1280X1024 | 85 | 91,1 |
| 1360X768 | 60 | 47,7 |
| 1400X1050 | 60 | 65,3 |
| 1440X900 | 60 | 56 |
| 1600X1200 | 60 | 75 |
| 1680X1050 | 60 | 65,3 |
| 1920X1200-R | 60 | 74 |

Επικοινωνία με τη Dell™

Για τους πελάτες στις ΗΠΑ, καλέστε 800-WWW-DELL (800-999-3355).



ΣΗΜΕΙΩΣΗ: Εάν δεν έχετε ενεργή σύνδεση στο Διαδίκτυο, μπορείτε να βρείτε πληροφορίες επικοινωνίας πάνω στο τιμολόγιο αγοράς, τη συσκευασία, τα διαφημιστικά έντυπα ή τον κατάλογο προϊόντων της Dell.

Η Dell παρέχει πολλές επιλογές διαδικτυακής και τηλεφωνικής υποστήριξης και υπηρεσιών. Η διαθεσιμότητα εξαρτάται από τη χώρα και το προϊόν και μερικές υπηρεσίες ενδέχεται να μην διατίθενται στην περιοχή σας. Για να επικοινωνήσετε με την Dell για θέματα πωλήσεων, τεχνικής υποστήριξης ή υπηρεσιών πελατών:

- 1 Επισκεφτείτε **support.dell.com**.
- 2 Επαληθεύστε τη χώρα ή την περιοχή σας στο αναπτυσσόμενο μενού **Choose A Country/Region (Επιλογή Χώρας/Περιοχής)** στο κάτω μέρος της σελίδας.
- 3 Κάντε κλικ στο **Contact Us (Επικοινωνήστε μαζί μας)** στην αριστερή πλευρά της σελίδας.
- 4 Επιλέξτε την κατάλληλη σύνδεση υπηρεσίας ή υποστήριξης με βάση τις ανάγκες σας.
- 5 Επιλέξτε τη μέθοδο που είναι η πιο βολική για σας για να επικοινωνήσετε με την Dell.

Παράρτημα: Γλωσσάριο

ANSI LUMENS — Ένα πρότυπο για τη μέτρηση της φωτεινότητας. Υπολογίζεται διαιρώντας μια εικόνα ενός τετραγωνικού μέτρου σε εννιά όμοια τετράγωνα, μετρώντας τα λουξ (ή τη φωτεινότητα) στο κέντρο κάθε τετραγώνου και λαμβάνοντας το μέσο όρο αυτών των εννιά σημείων.

Αναλογία εικόνας — Η πιο δημοφιλής αναλογία εικόνας είναι 4:3 (4 προς 3). Οι πρώτες τηλεοράσεις και τα φορμά εικόνας του υπολογιστή είναι σε αναλογία εικόνας 4:3, που σημαίνει πως το πλάτος της εικόνας είναι 4/3 φορές μεγαλύτερο του ύψους της.

Φωτεινότητα — Η ποσότητα του φωτός που εκπέμπεται από μια οθόνη ή μια οθόνη προβολέα ή συσκευή προβολής. Η φωτεινότητα του προβολέα μετράται σε μονάδες ANSI lumens.

Θερμοκρασία Χρώματος — Η χρωματική εμφάνιση του λευκού φωτός. Η χαμηλή θερμοκρασία χρώματος έχει ως αποτέλεσμα πιο 'ζεστό' φως (περισσότερο κίτρινο/κόκκινο) ενώ η υψηλή θερμοκρασία χρώματος έχει ως αποτέλεσμα πιο 'κρύο' φως (περισσότερο μπλε). Η πρότυπη μονάδα μέτρησης της θερμοκρασίας χρώματος είναι το Kelvin (K).

Component Video — Μια μέθοδος παροχής βίντεο υψηλής ποιότητας σε μορφή που αποτελείται από το σήμα έντασης φωτεινότητας και δύο ξεχωριστά σήματα χρωματικής διαφοράς και ορίζονται ως Y'Pb'Pr' για το αναλογικό και Y'Cb'Cr' για το ψηφιακό component. Το component βίντεο είναι διαθέσιμο σε συσκευές αναπαραγωγής DVD.

Composite Video — Σήμα βίντεο το οποίο συνδυάζει τα luma (φωτεινότητα), chroma (color), burst (αναφορά χρώματος) και sync (οριζόντια και κάθετα σήματα συγχρονισμού) σε μια κυματομορφή σήματος η οποία μεταφέρεται σε ένα και μοναδικό ζεύγος καλωδίων. Υπάρχουν τρία είδη φορμά, ονομαστικά, NTSC, PAL και SECAM.

Συμπιεσμένη Ανάλυση — Εάν οι εικόνες εισόδου έχουν υψηλότερη ανάλυση από την ανάλυση του προβολέα, η επακόλουθη εικόνα θα κλιμακωθεί ώστε να ταιριάζει με την ανάλυση που υποστηρίζει ο προβολέας. Η συμπίεση σε μια ψηφιακή συσκευή σημαίνει ότι κάποιο περιεχόμενο της εικόνας θα χαθεί.

Αναλογία Αντίθεσης — Το εύρος των φωτεινών και των σκοτεινών τιμών σε μια εικόνα ή η αναλογία ανάμεσα στις μέγιστες και τις ελάχιστες τιμές τους. Υπάρχουν δύο μέθοδοι που χρησιμοποιούνται από τη βιομηχανία προβολέων για τη μέτρηση της αναλογίας:

1 **Full On/Off (Πλήρης/Καθόλου)** — μετρά την αναλογία της εξόδου φωτός πλήρως λευκής εικόνας (full on) και της εξόδου φωτός πλήρως μαύρης (full off) εικόνας.

2 **ANSI** — μετρά ένα μοτίβο 16 εναλλασσόμενων μαύρων και άσπρων τετραγώνων. Η μέση έξοδος φωτός από τα λευκά τετράγωνα διαιρείται με τη μέση έξοδο φωτός από τα μαύρα τετράγωνα για να προσδιορίσει την αναλογία αντίθεσης **ANSI**.

Η αντίθεση **Full On/Off (Πλήρης/Καθόλου)** είναι πάντα μεγαλύτερος αριθμός από

την αντίθεση *ANSI* για τον ίδιο προβολέα.

dB— decibel (ντεσιμπέλ)—Μια μονάδα που χρησιμοποιείται για να εκφράσει τη σχετική διαφορά στην ισχύ ή την ένταση, συνήθως ανάμεσα σε δύο ακουστικά ή ηλεκτρικά σήματα, η οποία ισούται με δέκα φορές το λογάριθμο της αναλογίας των δύο επιπέδων.

Διαγώνιος Οθόνης— Μια μέθοδος μέτρησης του μεγέθους μιας οθόνης ή μιας προβαλλόμενης εικόνας. Η μέτρηση γίνεται από τη μια γωνία στην απέναντι γωνία. Μια οθόνη με ύψος 9 πόδια (2,7μ) και πλάτος 12 πόδια (3,6μ) έχει διαγώνιο 15 πόδια (4,5μ). Το παρόν έγγραφο υποθέτει πως οι διαστάσεις της διαγωνίου είναι για την παραδοσιακή αναλογία 4:3 μιας εικόνας υπολογιστή όπως στο παραπάνω παράδειγμα.

DisplayPort— Ένα ψηφιακό πρότυπο διεπαφής οθόνης που αναπτύχθηκε από την ένωση Video Electronics Standards Association (VESA). Η DisplayPort σχεδιάστηκε για ευρείες εφαρμογές σε H/Y, οθόνες, οθόνες TV, προβολείς και άλλες πηγές περιεχομένου οθόνης.

DLP®— Digital Light Processing™ (Ψηφιακή Επεξεργασία Φωτός)— Μια τεχνολογία αντανakλαστικής προβολής που αναπτύχθηκε από την Texas Instruments, και η οποία χρησιμοποιεί μικρούς χειριζόμενους καθρέπτες. Το φως περνάει από ένα φίλτρο χρώματος και στέλνεται στους καθρέπτες DLP οι οποίοι κατανέμουν τα RGB χρώματα σε μια εικόνα η οποία προβάλλεται στην οθόνη, μια συσκευή αλλιώς γνωστή ως DMD.

DMD— digital Micro-Mirror Device— Κάθε DMD αποτελείται από χιλιάδες κεκλιμένους, μικροσκοπικούς καθρέπτες από κράμα αλουμινίου που είναι προσαρτημένοι σε ένα κρυμμένο ζύγωμα.

DVI-D— Σύνδεση Digital Visual Interface-Digital.

Εστιακή Απόσταση— Η απόσταση από την επιφάνεια ενός φακού μέχρι το σημείο εστίασής του.

Συχνότητα— Είναι ο ρυθμός της επανάληψης των ηλεκτρικών σημάτων σε κύκλους ανά δευτερόλεπτο. Μετριέται σε Hz (Hertz).

HDMI— High Definition Multimedia Interface— Μία ψηφιακή διάδραση για σήματα ήχου και βίντεο σχεδιασμένη για μία λύση ενός καλωδίου για ηλεκτρονικό εξοπλισμό home theater και καταναλωτικό εξοπλισμό.

Hz (Hertz)— Μονάδα συχνότητας.

Διόρθωση Τραπεζίου— Συσκευή που διορθώνει μια εικόνα από την παραμόρφωση (συνήθως ένα εφέ πλατιάς κορυφής με στενή βάση) μιας προβαλλόμενης εικόνας η οποία προκαλείται από λάθος γωνία του προβολέα σε σχέση με την οθόνη.

Μέγιστη Απόσταση— Η μέγιστη απόσταση από την οθόνη στην οποία μπορεί ο προβολέας να προβάλει μια εικόνα η οποία μπορεί να χρησιμοποιηθεί (είναι αρκετά φωτεινή) σε ένα τελείως σκοτεινό δωμάτιο.

Μέγιστο Μέγεθος Εικόνας— Η μεγαλύτερη εικόνα που μπορεί να προβάλει ένας προβολέας σε ένα σκοτεινό δωμάτιο. Αυτό συνήθως περιορίζεται από το εστιακό εύρος των οπτικών.

Ελάχιστη Απόσταση— Η κοντινότερη θέση στην οποία μπορεί να εστιάσει ένας προβολέας μια εικόνα στην οθόνη.

NTSC— National Television Standards Committee. Πρότυπο βίντεο και μεταδόσεων της Βορείου Αμερικής, με φορμά βίντεο 525 γραμμές στα 30 πλαίσια ανά δευτερόλεπτο.

PAL— Phase Alternating Line. Ευρωπαϊκό πρότυπο βίντεο και μεταδόσεων, με φορμά βίντεο 625 γραμμές στα 25 πλαίσια ανά δευτερόλεπτο.

Αντίστροφη Εικόνα— Λειτουργία που σας επιτρέπει να αντιστρέψετε την εικόνα οριζοντίως. Όταν χρησιμοποιείται σε κανονικό περιβάλλον πρόσθιας προβολής, το κείμενο, τα γραφικά κτλ είναι ανάποδα. Η αντίστροφη εικόνα χρησιμοποιείται για οπίσθια προβολή.

RGB— Red, Green, Blue (Κόκκινο, Πράσινο, Μπλε)— χρησιμοποιείται συνήθως για να περιγράψει μια οθόνη που απαιτεί ξεχωριστά σήματα για καθένα από τα τρία χρώματα.

S-Video— Ένα πρότυπο αναμετάδοσης βίντεο που χρησιμοποιεί μια σύνδεση 4 ακίδων mini-DIN για να στείλει πληροφορίες βίντεο σε δύο καλώδια σήματος που ονομάζονται λαμπρότητα (φωτεινότητα, Y) και χρωματική διαφορά (χρώμα, C). Το S-Video αναφέρεται επίσης και ως Y/C.

SECAM— Ένα Γαλλικό και διεθνές πρότυπο μετάδοσης για βίντεο και μετάδοση, παρόμοιο με το PAL αλλά με διαφορετική μέθοδο αποστολής πληροφοριών χρώματος.

SVGA— Super Video Graphics Array— αριθμός pixel 800 x 600.

SXGA— Super Extended Graphics Array— αριθμός pixel 1280 x 1024.

UXGA— Ultra Extended Graphics Array— αριθμός pixel 1600 x 1200.

VGA— Video Graphics Array— αριθμός pixel 640 x 480.

WUXGA— Widescreen Ultra Extended Graphics Array— αριθμός pixel 1920 x 1200.

SVGA— Extended Graphics Array— αριθμός pixel 1024 x 768.

Φακός Εστίασης— Φακός με μεταβλητή εστιακή απόσταση που επιτρέπει στο χειριστή να μετακινήσει αυτό που βλέπει μέσα η έξω, κάνοντάς το μικρότερο ή μεγαλύτερο.

Αναλογία Φακών Εστίασης— Είναι η αναλογία ανάμεσα στη μικρότερη και τη μεγαλύτερη εικόνα που μπορεί να προβάλει ένας φακός από μια σταθερή απόσταση. Για παράδειγμα, μια αναλογία φακών εστίασης 1,4:1 σημαίνει πως μια εικόνα 10 ποδιών (3μ) χωρίς εστίαση θα ήταν μια εικόνα (4,2μ) ποδιών με πλήρη εστίαση.

Ευρετήριο

D

Dell
επικοινωνία 44

A

Αλλαγή της Λάμπας 38
Αντιμετώπιση προβλημάτων 34
Επικοινωνία με την Dell 34

A

Αναμμα/Σβήσιμο του Προβολέα
Αναμμα του Προβολέα 15
Σβήσιμο του Προβολέα 15

E

Εικόνας 16
χαμήλωμα του προβολέα
Πόδι ανύψωσης 16
Κουμπί ανύψωσης 16
Τροχός ρύθμισης κλίσης 16
Ρύθμιση του Ύψους του Προβολέα 16
Επικοινωνία με την Dell 5, 19, 20, 37, 38

Θ

Θύρες Σύνδεσης
Έξοδος VGA-A (βρόγχος οθόνης) 7
Απομακρυσμένη σύνδεση USB 7
Υποδοχή καλωδίου ασφαλείας 7
Υποδοχή καλωδίου τροφοδοσίας 7
Σύνδεση εισόδου ήχου 7
Σύνδεση εισόδου DVI-D 7
Σύνδεση εισόδου VGA-A (D-sub) 7
Σύνδεση εισόδου VGA-B (D-sub) 7
Σύνδεση εξόδου ήχου 7
Σύνδεση Composite video 7
Σύνδεση RS232 7
Σύνδεση S-video 7

K

Κεντρική Μονάδα 6
Πίνακας ελέγχου 6
Δέκτης Υπέρυθρων (IR) 6
Δαχτυλίδι εστίασης 6
Κουμπί ζουμ 6
Κουμπί ανύψωσης 6
Φακός 6

Π

Προβολή στην Οθόνη 22

Βασικό Μενού 23
Εικόνα (σε λειτουργία ηλ. υπολογιστή) 25
Auto-Adjust (Αυτόματη Ρύθμιση) 23
Display (Προβολή) (σε λειτουργία Βίντεο) 28
Display (Προβολή) (σε λειτουργία ηλ. υπολογιστή) 27
Input Select (Επιλογή Εισόδου) 23
Lamp (Λάμπα) 29
Language (Γλώσσα) 30
Others (Άλλα) 31
PICTURE (Εικόνα) (σε λειτουργία Βίντεο) 26
Set Up (Ρύθμιση) 24
Πίνακας Ελέγχου 19

P

Ρύθμιση της Προβαλλόμενης
Ρύθμιση του Ζουμ και της Εστίασης του Προβολέα 17
Δαχτυλίδι εστίασης 17
Κουμπί ζουμ 17

Σ

Σύνδεση του Προβολέα
Καλώδιο composite video 12
Καλώδιο HDMI 14
Καλώδιο τροφοδοσίας 8, 9, 10, 11, 12, 13, 14
Καλώδιο RS232 10

Καλώδιο S-Video 11
Καλώδιο USB σε USB 8, 9
καλώδιο VGA σε VGA 8, 9
Καλώδιο VGA σε YPbPr 13
Μετατροπέας DVI-D 14
Σύνδεση με καλώδιο Component 13
Σύνδεση με Καλώδιο Composite 12
Σύνδεση με καλώδιο HDMI 14
Σύνδεση με καλώδιο S-video 11
Σύνδεση σε υπολογιστή με καλώδιο RS232 10
Σε Υπολογιστή 8, 9

T

Τεχνικά χαρακτηριστικά
Ήχος 41
Περιβαλλοντικά 41
Προβαλλόμενα Χρώματα 40
Πρωτόκολλο RS232 42
Επίπεδο Θορύβου 41
Απόσταση Προβολής 40
Διαστάσεις 41
Αναλογία Αντίθεσης 40
Αριθμός Pixel 40
Βάρος 41
Brightness (Φωτεινότητα) 40
Λειτουργίες Συμβατότητας 43
Κανονιστικά 41
Κατανάλωση ενέργειας 40
Λυχνία Φωτός 40
Μέγεθος οθόνης προβολής 40
Ομοιομορφία 40
Lamp (Λάμπα) 40

Ταχύτητα τροχού χρώματος 40
Φακός Προβολής 40
Τροφοδοτικό 40
Συνδέσεις εισόδου/εξόδου (I/O)
41

Συμβατότητα βίντεο 40

Τηλεχειριστήριο 21

Δέκτης Υπέρυθρων (IR) 20

τηλεφωνικοί αριθμοί 44

Υ

υποστήριξη

επικοινωνία με τη Dell 44